

Insvet



Instrumental Veterinario · Material Ganadero





INSVET, S.A., fundada en 1984 y con más de 32 años de experiencia en el sector ganadero, ofrece con este catálogo la más amplia gama de artículos para el cuidado y control del ganado; para el veterinario, el ganadero y empresas del sector.

La calidad y el servicio son nuestra prioridad.

Los precios más competitivos del mercado, junto con las últimas tendencias y novedades, nos hace un referente en el sector.

Estamos presentes en los 5 continentes, con una oferta de más de 6.000 artículos.

En nuestras instalaciones disponemos de personal técnico cualificado y la maquinaria de última generación, para los más de 800 productos que actualmente fabricamos: crotales, precintos, collares, identificadores electrónicos, imanes esofágicos, trocar Buff y paletas para test de mastitis.

MARPLUS Y VETEUR nuestras marcas registradas, son sinónimo de calidad.

insvet



CONTENIDOS DESTACADOS

IDENTIFICACIÓN Crotales visuales, electrónicos, microchips, lectores, precintos, pulseras, martillos, tatuadores, sprays, lápices, tintas, pintura ovino.		2-21
JERINGAS, AGUJAS Y MUESTRAS Agujas, jeringas desechable, manuales, revolver, automáticas, bucales, extracción sangre, recogida muestras, material de laboratorio.		22-39
CERCADOS ELECTRICOS Pastores eléctricos, a pila, a red, a batería y solares, conductores, redes, postes, aisladores, comprobadores, accesorios.		40-65
VACUNO, UBRES Y LECHE Extractores, elevadores, casetas, cubos, alimentadores, tetinas, filtros, calentadores de leche, tratamientos ubres, antitetas, imanes, descornadores.		66-105
TRATAMIENTO DE PATAS Y CASCOS Bobi-bond, Technovit, Technobase, Demotec, Easy Bloc, pediluvios, vendas, sprays cascos, discos, tenazas, legras, trocares, sondas.		106-119
EQUINO - CONTROL Y MEDICIÓN Rasquetas, bruzas, cabezadas, control por cámaras, medidores humedad.		120-129
INSEMINACIÓN Y VESTUARIO Ecógrafos, detectores de celo, catéteres, gel, lubricantes, guantes latex, nitrilo, vinilo, inseminar, botas, batas, fundas, mascarillas.		130-139
PORCINO MANEJO Y CONTROL Empujadores eléctricos, barreras, bombillas infrarojos, lámparas, cortacolas, cortadientes manuales y eléctricos, lazos morro, grapas, bisturís.		140-143
BEBEDEROS - COMEDEROS - GRANJAS Bebederos, chupetes, comederos, tolvas, cubos, barreños, palas, botas, amarres, exterminadores insectos y moscas, porta cebos, trampas.		154-171
PESAJE Dinamómetros, balanzas manuales, digitales, de precisión, cinta pesaje.		172-175
HOBBY FARMING Colmenas y accesorios, incubadoras digitales y analógicas, jaulas, casas, gallineros, termómetros ambiente, clínicos, infrarojos, vino, leche.		176-187
INSTRUMENTAL Y LABORATORIO Microscopio, equiño digestor de triquina, fonendos, cutómetros, hilos para suturas y agujas, grapadora, porta agujas, pinzas, hemostáticas, tijeras.		188-203
ESQUILADORAS Esquiladoras eléctricas, con batería, manuales para ovino, vacuno, equino, animales de compañía, afiladoras, peines, cuchillas, cabezales, accesorios.		204-213
MASCOTAS - PETS Collarres de adiestramiento y antiladridos, cajas y bolsas de transporte, champús, comederos, bebederos, correas, collares, bozales, accesorios		214-241



MICROCHIP CILINDRO DE CRISTAL DE 2 X 12 mm. PARA IDENTIFICACIÓN ELECTRÓNICA (15 DÍGITOS) DE TODO TIPO DE ANIMALES DE COMPAÑÍA, ANIMALES EXÓTICOS, PECES, AVES, CERDOS, CABALLOS, ETC... CONFORME A NORMA ISO 11784/11785
INSVET, S.A. CÓDIGO ICAR 938



0620 MICROCHIP DE 2 x 12 mm. 1/100/1.000

MICROPLUS PARA IDENTIFICACIÓN ELECTRÓNICA CON MICROCHIP DE 2 x 12 mm. Y JERINGA ESTÉRIL PARA SU APLICACIÓN. INCLUYE ETIQUETAS IDENTIFICATIVAS CON CÓDIGOS DE BARRAS

MARPLUS

0625 MICROPLUS 1/100



CARACTERÍSTICAS

Diámetro:	2 mm.
Longitud:	12 mm.
Peso:	95 mg.
Chip tipo ISO animal:	128 bits
Material:	Bio glass 8625
Color:	Transparente
Tecnología:	FDX-B
Frecuencia:	134,2 kHz
Estanqueidad:	Según IP 68
Resistencia al agua, alcohol, aceite, amoníaco,...	
Tratado con Paryleno (antimigración)	
Temperatura operativa:	0°C a +55°C



LECTOPLUS RT 100 V8. LECTOR PORTÁTIL DE MICROCHIPS CON BATERÍA RECARGABLE, BLUETOOTH Y MEMORIA
FRECUENCIA DE TRABAJO 134,2 kHz. CONFORME A NORMA ISO 11784/11785
LECTURA MICROCHIPS 15 DÍGITOS TIPO:
FDX B, FDX A (Destron, Avid, FECAVA), HDX (Tiris) y EM 4102 (Zodiac).
DISTANCIA DE LECTURA: 10 cm.
DIMENSIONES: 15 X 8 X 3,5 cm. TEMPERATURA DE UTILIZACIÓN: -5°C A +40°C.
PESO: 140 gr. ALIMENTACIÓN: BATERÍA RECARGABLE VIA USB.
INCLUYE. CABLE USB Y CD CON SOFTWARE, MANUAL DE USO Y FUNCIONAMIENTO

0631 LECTOPLUS RT 100 V8 1/10



0630 PISTOLA PARA APLICACIÓN DE MICROCHIP DE 2 X 12 mm. 1/10

0635 AGUJA DE RECAMBIO PARA PISTOLA Ref. 0630 1/10



CROTAL ARDES CON MICROCHIP PARA IDENTIFICACIÓN ELECTRÓNICA DE TODO TIPO DE ANIMALES. CONFORME A NORMA ISO 11784/11785, TECNOLOGÍA FDX Y HDX

CROTAL ELECTRÓNICO ARDES  1/50

- 0621 AMARILLO FDX. 25 mm.Ø
- 0623 AMARILLO FDX. 30 mm.Ø
- 0627 AMARILLO HDX. 30 mm.Ø

CROTAL ROUNDPLUS MACHO PUNTA DE METAL  1/100

- 2345 AMARILLO SIN NUMERAR
- 2465 AMARILLO NUMERADO

FDX

FDX - HDX



CROTAL ALLFLEX CON MICROCHIP PARA IDENTIFICACIÓN ELECTRÓNICA DE TODO TIPO DE ANIMALES. CONFORME A NORMA ISO 11784/11785, TECNOLOGÍA FDX Y HDX

CROTAL ELECTRÓNICO ALLFLEX  1/50

- 2407 AMARILLO FDX. 25 mm. Ø
- 2408 AMARILLO HDX. 30 mm. Ø

CROTAL ALLFLEX BOTON MACHO PUNTA DE METAL  1/100

- 2100 AMARILLO SIN NUMERAR
- 2105 AMARILLO NUMERADO

FDX

HDX



LECTOR BIOCONTROL PORTÁTIL DE MICROCHIPS CON BATERÍA RECARGABLE, BLUETOOTH, MEMORIA Y ANTENA INCORPORADA FRECUENCIA DE TRABAJO 134,2 kHz. CONFORME NORMA ISO 11784/11785 Y NORMAS EN50082-1 y EN50022.
 PROTECCIÓN IP65. CERTIFICADOS: ICAR, FCC, JRC, CCIA.
 LECTURA MICROCHIPS TIPO: FDX-B Y HDX.
 DISTANCIA DE LECTURA: 20 cm. MEMORIA: 1.000 LECTURAS.
 DIMENSIONES: 27,5x10,5x4,6cm. PESO: 550 gr.
 EQUIPADO CON RS232 E INTERFACE USB PARA LECTURA Y ESCRITURA.
 CON BOLSA PARA EL TRANSPORTE.

0639 LECTOR BIOCONTROL HHR 3000 PRO V2LT  1





9990 TENAZA PLÁSTICO PARA CROTAL CORPLUS  1/25



TAMAÑO REAL



CROTAL CORPLUS  100/500/10.000

- | | |
|---------------------------|------------------------|
| 9951 AMARILLO SIN NUMERAR | 9950 AMARILLO NUMERADO |
| 9961 NARANJA SIN NUMERAR | 9960 NARANJA NUMERADO |
| 9971 BLANCO SIN NUMERAR | 9970 BLANCO NUMERADO |
| 9981 VERDE SIN NUMERAR | 9980 VERDE NUMERADO |
| 9986 AZUL SIN NUMERAR | 9985 AZUL NUMERADO |
| 9968 ROJO SIN NUMERAR | 9978 ROJO NUMERADO |
| 9944 NEGRO SIN NUMERAR | 9946 NEGRO NUMERADO |



9995 TENAZA METAL PARA CROTAL CORPLUS  1/25

ORDEN APA 398/2006 DE 10 DE FEBRERO; QUE MODIFICA EL ANEXO 1 DEL REAL DECRETO 947/2005 DE 29 DE JULIO, QUE ESTABLECE EL SISTEMA DE IDENTIFICACIÓN Y REGISTRO DE LAS ESPECIES OVINA Y CAPRINA. PUBLICADO EN BOE Nº 43 DE 20 DE FEBRERO DE 2006. COLOR AMARILLO RAL Nº 1016

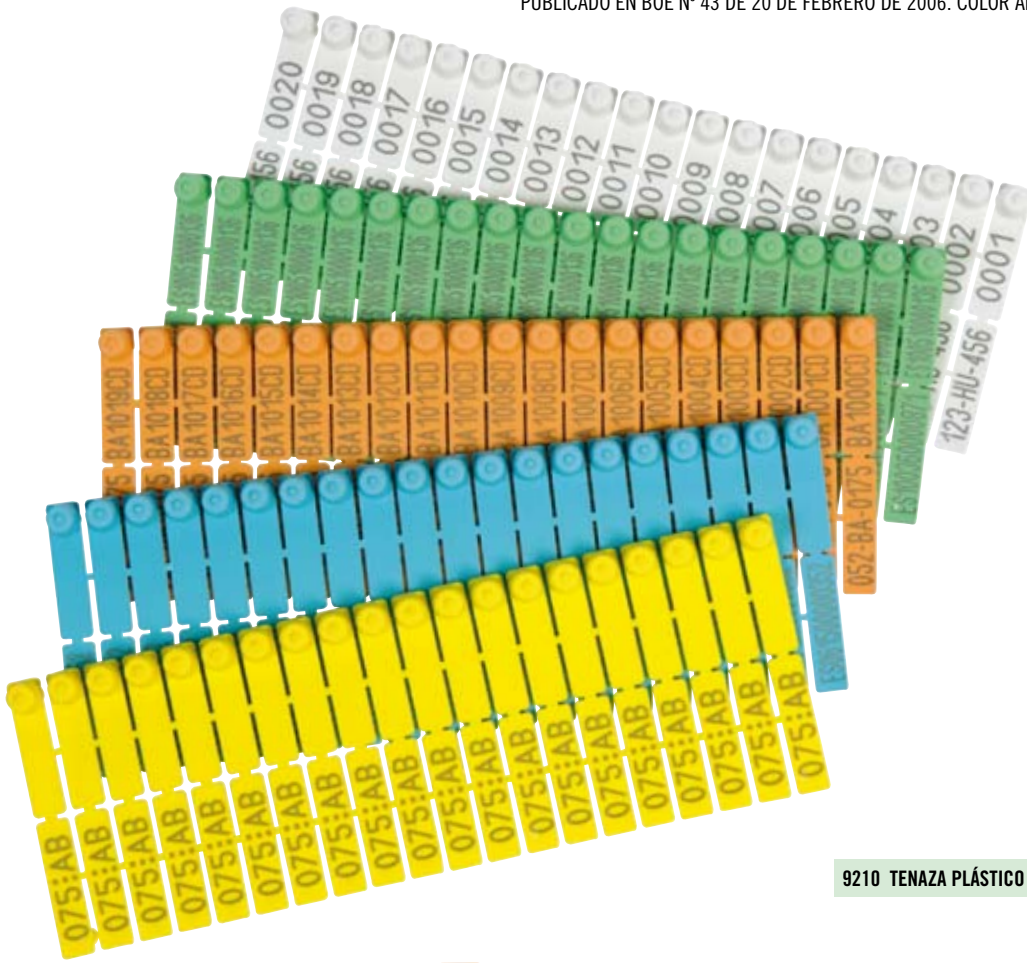

9210 TENAZA PLÁSTICO PARA CROTALES ES PLUS 1/25

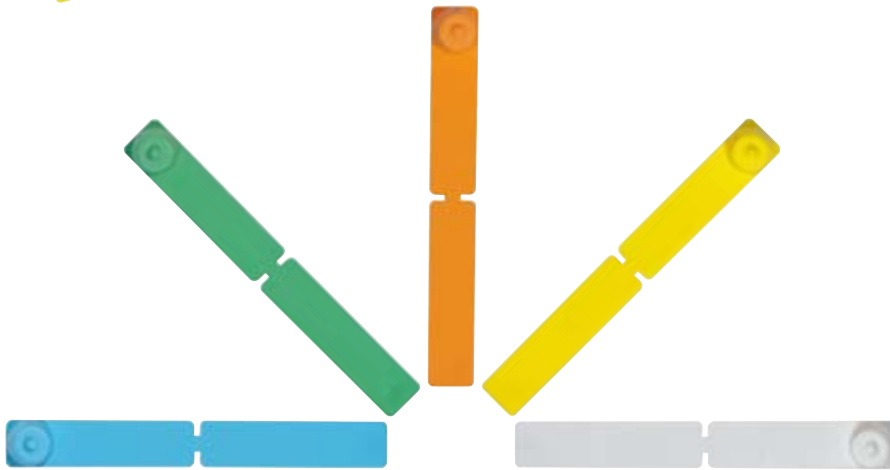

TAMAÑO REAL



CROTAL ES PLUS 100/500/8.000

- | | |
|---------------------------|------------------------|
| 9902 AMARILLO SIN NUMERAR | 9922 AMARILLO NUMERADO |
| 9904 NARANJA SIN NUMERAR | 9924 NARANJA NUMERADO |
| 9906 BLANCO SIN NUMERAR | 9926 BLANCO NUMERADO |
| 9908 VERDE SIN NUMERAR | 9928 VERDE NUMERADO |
| 9912 AZUL SIN NUMERAR | 9932 AZUL NUMERADO |
| 9914 ROJO SIN NUMERAR | 9934 ROJO NUMERADO |



9211 TENAZA METAL PARA CROTALES ES PLUS 1/25



TAMAÑO REAL



CROTAL TRANSPLUS  100/6.000

- 9956 AMARILLO SIN NUMERAR
- 9966 NARANJA SIN NUMERAR
- 9976 BLANCO SIN NUMERAR
- 9959 VERDE SIN NUMERAR
- 9963 AZUL SIN NUMERAR
- 9942 ROJO SIN NUMERAR
- 9955 AMARILLO NUMERADO
- 9965 NARANJA NUMERADO
- 9975 BLANCO NUMERADO
- 9958 VERDE NUMERADO
- 9957 AZUL NUMERADO
- 9948 ROJO NUMERADO

9999 TENAZA PLÁSTICO PARA CROTAL TRANSPLUS  1/25

14HU123

CROTAL PLÁSTICO PUNTA METAL, COLOCACIÓN MANUAL  100/2.000

- 1668 AMARILLA SIN NUMERAR
- 1660 ROSA SIN NUMERAR
- 1665 AMARILLA NUMERADA
- 1664 ROSA NUMERADA



HAUPTNER



CROTAL METAL HAUPTNER PUNTA METAL, COLOCACIÓN MANUAL  100/1.000

- 1600 AMARILLO SIN NUMERAR
- 1605 ROJO SIN NUMERAR
- 1610 BLANCO SIN NUMERAR
- 1625 AMARILLO NUMERADO
- 1630 ROJO NUMERADO
- 1635 BLANCO NUMERADO



TAMAÑOS REALES



MARPLUS

CROTAL ROUNDPLUS HEMBRA 1/100/4.000

2333 AMARILLO SIN NUMERAR	2344 NUMERADO
2334 NARANJA SIN NUMERAR	2351 NUMERADO
2341 BLANCO SIN NUMERAR	2352 NUMERADO
2342 VERDE SIN NUMERAR	2353 NUMERADO
2343 AZUL SIN NUMERAR	2354 NUMERADO
2363 ROJO SIN NUMERAR	2364 NUMERADO
2337 BEIGE SIN NUMERAR	4336 NUMERADO
2361 ROSA SIN NUMERAR	2362 NUMERADO
2336 VIOLETA SIN NUMERAR	2356 NUMERADO

CROTAL MINIPLUS HEMBRA 1/100/4.000

2501 AMARILLO SIN NUMERAR	2521 NUMERADO
2502 NARANJA SIN NUMERAR	2522 NUMERADO
2503 BLANCO SIN NUMERAR	2523 NUMERADO
2504 VERDE SIN NUMERAR	2524 NUMERADO
2506 AZUL SIN NUMERAR	2526 NUMERADO
2505 ROJO SIN NUMERAR	2525 NUMERADO

CROTAL OVIPLUS HEMBRA 1/100/3.000

2475 AMARILLO SIN NUMERAR	2485 NUMERADO
2476 NARANJA SIN NUMERAR	2486 NUMERADO
2477 BLANCO SIN NUMERAR	2487 NUMERADO
2478 VERDE SIN NUMERAR	2488 NUMERADO
2479 AZUL SIN NUMERAR	2489 NUMERADO
2480 ROJO SIN NUMERAR	2490 NUMERADO

CROTAL PORCIPLUS HEMBRA 1/100/2.000

2675 AMARILLO SIN NUMERAR	2685 NUMERADO
2676 NARANJA SIN NUMERAR	2686 NUMERADO
2677 BLANCO SIN NUMERAR	2687 NUMERADO
2678 VERDE SIN NUMERAR	2688 NUMERADO
2679 AZUL SIN NUMERAR	2689 NUMERADO
2680 ROJO SIN NUMERAR	2681 NUMERADO

CROTAL BOVIPLUS HEMBRA 1/100

2715 AMARILLO SIN NUMERAR	2725 NUMERADO
2716 NARANJA SIN NUMERAR	2726 NUMERADO
2717 BLANCO SIN NUMERAR	2727 NUMERADO
2718 VERDE SIN NUMERAR	2728 NUMERADO
2719 AZUL SIN NUMERAR	2729 NUMERADO
2731 ROJO SIN NUMERAR	2730 NUMERADO

CROTAL ROUNDPLUS HEMBRA "B" 1/100/4.000

2333.1 AMARILLO SIN NUMERAR	2344.1 NUMERADO
2334.1 NARANJA SIN NUMERAR	2351.1 NUMERADO
2341.1 BLANCO SIN NUMERAR	2352.1 NUMERADO
2342.1 VERDE SIN NUMERAR	2353.1 NUMERADO
2343.1 AZUL SIN NUMERAR	2354.1 NUMERADO
2363.1 ROJO SIN NUMERAR	2364.1 NUMERADO
2337.1 BEIGE SIN NUMERAR	4336.1 NUMERADO
2361.1 ROSA SIN NUMERAR	2362.1 NUMERADO
2336.1 VIOLETA SIN NUMERAR	2356.1 NUMERADO

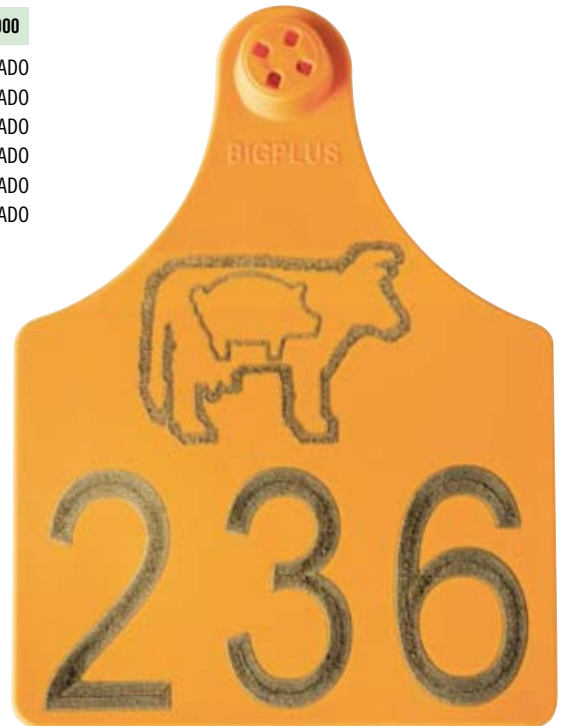

CROTAL BIGPLUS HEMBRA 1/100

2904 AMARILLO SIN NUMERAR	2914 NUMERADO
2906 NARANJA SIN NUMERAR	2916 NUMERADO
2907 BLANCO SIN NUMERAR	2917 NUMERADO
2908 VERDE SIN NUMERAR	2918 NUMERADO
2909 AZUL SIN NUMERAR	2919 NUMERADO
2911 ROJO SIN NUMERAR	2912 NUMERADO

CROTAL ROUNDPLUS MACHO "B"  1/100/4.000
PUNTA PLÁSTICO

2305.1	AMARILLO SIN NUMERAR	2315.1	NUMERADO
2306.1	NARANJA SIN NUMERAR	2316.1	NUMERADO
2307.1	BLANCO SIN NUMERAR	2317.1	NUMERADO
2308.1	VERDE SIN NUMERAR	2318.1	NUMERADO
2309.1	AZUL SIN NUMERAR	2319.1	NUMERADO
2303.1	ROJO SIN NUMERAR	2314.1	NUMERADO
2304.1	BEIGE SIN NUMERAR	2323.1	NUMERADO
2302.1	ROSA SIN NUMERAR	2312.1	NUMERADO
2311.1	VIOLETA SIN NUMERAR	2321.1	NUMERADO

CROTAL ROUNDPLUS MACHO  1/100/4.000
PUNTA PLÁSTICO

2305	AMARILLO SIN NUMERAR	2315	NUMERADO
2306	NARANJA SIN NUMERAR	2316	NUMERADO
2307	BLANCO SIN NUMERAR	2317	NUMERADO
2308	VERDE SIN NUMERAR	2318	NUMERADO
2309	AZUL SIN NUMERAR	2319	NUMERADO
2303	ROJO SIN NUMERAR	2323	NUMERADO
2304	BEIGE SIN NUMERAR	2313	NUMERADO
2302	ROSA SIN NUMERAR	2312	NUMERADO
2311	VIOLETA SIN NUMERAR	2321	NUMERADO



2210 BULÓN MARPLUS  1/25



2080 ROTULADOR ARDES  1/25



2282 TENAZA MULTIPLUS PARA TODO TIPO DE CROTALES  1/25

CROTAL ROUNDPLUS MACHO  1/100/4.000
PUNTA METAL

2345	AMARILLO SIN NUMERAR	2465	NUMERADO
2346	NARANJA SIN NUMERAR	2466	NUMERADO
2347	BLANCO SIN NUMERAR	2467	NUMERADO
2348	VERDE SIN NUMERAR	2468	NUMERADO
2349	AZUL SIN NUMERAR	2469	NUMERADO
2357	ROJO SIN NUMERAR	2358	NUMERADO
2365	BEIGE SIN NUMERAR	2367	NUMERADO
2359	ROSA SIN NUMERAR	2360	NUMERADO
2366	VIOLETA SIN NUMERAR	2376	NUMERADO

CROTAL MINIPLUS MACHO  1/100/3.000
PUNTA PLÁSTICO

2781	AMARILLO SIN NUMERAR	2791	NUMERADO
2782	NARANJA SIN NUMERAR	2792	NUMERADO
2783	BLANCO SIN NUMERAR	2793	NUMERADO
2784	VERDE SIN NUMERAR	2794	NUMERADO
2786	AZUL SIN NUMERAR	2795	NUMERADO
2779	ROJO SIN NUMERAR	2771	NUMERADO

CROTAL MINIPLUS MACHO  1/100/3.000
PUNTA METAL

2531	AMARILLO SIN NUMERAR	2541	NUMERADO
2532	NARANJA SIN NUMERAR	2542	NUMERADO
2533	BLANCO SIN NUMERAR	2543	NUMERADO
2534	VERDE SIN NUMERAR	2544	NUMERADO
2536	AZUL SIN NUMERAR	2546	NUMERADO
2548	ROJO SIN NUMERAR	2549	NUMERADO

CROTAL OVIPLUS MACHO  1/100/4.000

2445	AMARILLO SIN NUMERAR	2455	NUMERADO
2446	NARANJA SIN NUMERAR	2456	NUMERADO
2447	BLANCO SIN NUMERAR	2457	NUMERADO
2448	VERDE SIN NUMERAR	2458	NUMERADO
2449	AZUL SIN NUMERAR	2459	NUMERADO
2435	ROJO SIN NUMERAR	2436	NUMERADO

CROTAL PORCIPLUS MACHO  1/100/2.000

2655	AMARILLO SIN NUMERAR	2665	NUMERADO
2656	NARANJA SIN NUMERAR	2666	NUMERADO
2657	BLANCO SIN NUMERAR	2667	NUMERADO
2658	VERDE SIN NUMERAR	2668	NUMERADO
2659	AZUL SIN NUMERAR	2669	NUMERADO
2651	ROJO SIN NUMERAR	2652	NUMERADO



TAMAÑOS REALES



CROTAL BOTÓN HEMBRA 1/100/4.000

- 2101 AMARILLO SIN NUMERAR
- 2011 NARANJA SIN NUMERAR
- 2013 BLANCO SIN NUMERAR
- 2017 VERDE SIN NUMERAR
- 2019 AZUL SIN NUMERAR
- 2103 AMARILLO NUMERADO
- 2021 NARANJA NUMERADO
- 2023 BLANCO NUMERADO
- 2027 VERDE NUMERADO
- 2029 AZUL NUMERADO



CROTAL MEDIUM HEMBRA 1/100/3.000

- 2170 AMARILLO SIN NUMERAR
- 2267 NARANJA SIN NUMERAR
- 2177 BLANCO SIN NUMERAR
- 2151 VERDE SIN NUMERAR
- 2168 AZUL SIN NUMERAR
- 2171 AMARILLO NUMERADO
- 2269 NARANJA NUMERADO
- 2178 BLANCO NUMERADO
- 2161 VERDE NUMERADO
- 2169 AZUL NUMERADO



CROTAL JUNIOR HEMBRA 1/100/2.000

- 2130 AMARILLO SIN NUMERAR
- 2132 NARANJA SIN NUMERAR
- 2134 BLANCO SIN NUMERAR
- 2136 VERDE SIN NUMERAR
- 2138 AZUL SIN NUMERAR
- 2131 AMARILLO NUMERADO
- 2133 NARANJA NUMERADO
- 2135 BLANCO NUMERADO
- 2137 VERDE NUMERADO
- 2139 AZUL NUMERADO



CROTAL SENIOR HEMBRA 1/100/1.000

- 2140 AMARILLO SIN NUMERAR
- 2142 NARANJA SIN NUMERAR
- 2144 BLANCO SIN NUMERAR
- 2146 VERDE SIN NUMERAR
- 2148 AZUL SIN NUMERAR
- 2141 AMARILLO NUMERADO
- 2143 NARANJA NUMERADO
- 2145 BLANCO NUMERADO
- 2147 VERDE NUMERADO
- 2149 AZUL NUMERADO

CROTAL MAXI HEMBRA 1/100/2.000

- 2250 AMARILLO SIN NUMERAR
- 2252 NARANJA SIN NUMERAR
- 2254 BLANCO SIN NUMERAR
- 2156 VERDE SIN NUMERAR
- 2258 AZUL SIN NUMERAR
- 2251 AMARILLO NUMERADO
- 2253 NARANJA NUMERADO
- 2255 BLANCO NUMERADO
- 2157 VERDE NUMERADO
- 2259 AZUL NUMERADO



ROTULADOR ALLFLEX 1/20

- 2220 PUNTA GRUESA Y FINA (A)
- 2215 PUNTA FINA (B)



2401 BULÓN ALLFLEX 1/50



2200 TENAZA ALLFLEX PARA CROTALES 1/25

CROTAL BOTÓN MACHO 1/100/4.000

- 2100 AMARILLO SIN NUMERAR
- 2102 NARANJA SIN NUMERAR
- 2104 BLANCO SIN NUMERAR
- 2106 VERDE SIN NUMERAR
- 2108 AZUL SIN NUMERAR
- 2105 AMARILLO NUMERADO
- 2001 NARANJA NUMERADO
- 2002 BLANCO NUMERADO
- 2003 VERDE NUMERADO
- 2004 AZUL NUMERADO



CROTAL MEDIUM MACHO 1/100/3.000

- 2180 AMARILLO SIN NUMERAR
- 2261 NARANJA SIN NUMERAR
- 2194 BLANCO SIN NUMERAR
- 2162 VERDE SIN NUMERAR
- 2197 AZUL SIN NUMERAR
- 2181 AMARILLO NUMERADO
- 2262 NARANJA NUMERADO
- 2196 BLANCO NUMERADO
- 2199 VERDE NUMERADO
- 2198 AZUL NUMERADO



CROTAL JUNIOR MACHO 1/100/2.000

- 2110 AMARILLO SIN NUMERAR
- 2112 NARANJA SIN NUMERAR
- 2114 BLANCO SIN NUMERAR
- 2116 VERDE SIN NUMERAR
- 2118 AZUL SIN NUMERAR
- 2111 AMARILLO NUMERADO
- 2113 NARANJA NUMERADO
- 2115 BLANCO NUMERADO
- 2117 VERDE NUMERADO
- 2119 AZUL NUMERADO



CROTAL SENIOR MACHO 1/100/2.000

- 2120 AMARILLO SIN NUMERAR
- 2122 NARANJA SIN NUMERAR
- 2124 BLANCO SIN NUMERAR
- 2126 VERDE SIN NUMERAR
- 2128 AZUL SIN NUMERAR
- 2121 AMARILLO NUMERADO
- 2123 NARANJA NUMERADO
- 2125 BLANCO NUMERADO
- 2127 VERDE NUMERADO
- 2129 AZUL NUMERADO





CROTAL SMALLPLUS 1/100/5.000

- 1601 AMARILLO SIN NUMERAR
- 1603 NARANJA SIN NUMERAR
- 1606 BLANCO SIN NUMERAR
- 1608 VERDE SIN NUMERAR
- 1621 AZUL SIN NUMERAR
- 1624 ROJO SIN NUMERAR
- 1602 AMARILLO NUMERADO
- 1604 NARANJA NUMERADO
- 1607 BLANCO NUMERADO
- 1609 VERDE NUMERADO
- 1627 AZUL NUMERADO
- 1626 ROJO NUMERADO



CROTAL MEDIPLUS 1/100/4.000

- 1611 AMARILLO SIN NUMERAR
- 1613 NARANJA SIN NUMERAR
- 1616 BLANCO SIN NUMERAR
- 1618 VERDE SIN NUMERAR
- 1622 AZUL SIN NUMERAR
- 1628 ROJO SIN NUMERAR
- 1612 AMARILLO NUMERADO
- 1614 NARANJA NUMERADO
- 1617 BLANCO NUMERADO
- 1619 VERDE NUMERADO
- 1623 AZUL NUMERADO
- 1629 ROJO NUMERADO

COLLAR PLÁSTICO 1/300

- 2601 AMARILLO SIN NUMERAR
- 2603 NARANJA SIN NUMERAR
- 2609 BLANCO SIN NUMERAR
- 2605 VERDE SIN NUMERAR
- 2607 AZUL SIN NUMERAR
- 2602 ROJO SIN NUMERAR
- 2611 AMARILLO NUMERADO
- 2613 NARANJA NUMERADO
- 2619 BLANCO NUMERADO
- 2615 VERDE NUMERADO
- 2617 AZUL NUMERADO
- 2606 ROJO NUMERADO

COLLAR DE PLÁSTICO CON CIERRE, PARA OVINO Y REHALAS. 57 cm.



PLACA OVINO DE PLÁSTICO PARA COLOCAR EN COLLAR



PLACA OVINO 1/100/5.000

- 1707 AMARILLO SIN NUMERAR
- 1709 AMARILLO NUMERADO



1712 COLLAR OVINO 70x2,5 cm. PARA PLACA Ref.: 1707 1/200

PLACA VACUNO DE PLÁSTICO CON NÚMERO PARA COLOCAR EN COLLAR



2636 PLACA VACUNO CON NÚMERO 1/10/500



1713 COLLAR VACUNO 130x4 cm. PARA PLACA Ref.: 2636 1/300

PULSERA DE NYLON PARA IDENTIFICACIÓN EN VACUNO, CIERRE DE VELCRO. 36 cm.

PULSERA DE NYLON

1/10/100

- 1562 AMARILLO SIN NUMERAR
- 1564 ROJO SIN NUMERAR
- 1566 AZUL SIN NUMERAR
- 1568 VERDE SIN NUMERAR



PULSERA DE PLÁSTICO PARA IDENTIFICACIÓN EN VACUNO, CIERRE DE SEGURIDAD. 37 cm.

PULSERA DE PLÁSTICO

1/300

- 1572 AMARILLO SIN NUMERAR
- 1574 ROJO SIN NUMERAR
- 1576 AZUL SIN NUMERAR
- 1577 VERDE SIN NUMERAR
- 1579 NARANJA SIN NUMERAR



PULSERA DE PLÁSTICO PARA IDENTIFICACIÓN EN OVINO, CIERRE DE SEGURIDAD. 17 cm.

PULSERA OVINO

1/10/5.000

- 1461 AMARILLO SIN NUMERAR
- 1463 VERDE SIN NUMERAR
- 1466 BLANCO SIN NUMERAR
- 1467 AMARILLO NUMERADO
- 1468 VERDE NUMERADO
- 1469 BLANCO NUMERADO



PRECINTO PREPLUS PARA JAMONES, CAMIONES, JAULAS, ETC... 23 cm.

PRECINTO PREPLUS

1/10/1.000

- 2191 AMARILLO SIN NUMERAR
- 2183 BLANCO SIN NUMERAR
- 2185 AZUL SIN NUMERAR
- 2192 VERDE SIN NUMERAR
- 2189 ROJO SIN NUMERAR
- 2182 AMARILLO NUMERADO
- 2184 BLANCO NUMERADO
- 2186 AZUL NUMERADO
- 2188 VERDE NUMERADO
- 2187 ROJO NUMERADO





ANILLAS DE PLÁSTICO PARA MARCAR AVES. TIPO ESPIRAL.
BLISTER DE 100 UNIDADES (25 X VERDE, ROJO, AZUL, AMARILLO)

ANILLAS TIPO ESPIRAL  1/50

- 1651 12 mm. Ø.
- 1652 16 mm. Ø.
- 1653 20 mm. Ø.



ANILLAS DE PLÁSTICO PARA MARCAR AVES. TIPO CIERRE CLIP.
BLISTER DE 100 UNIDADES (20 X BLANCO, AMARILLO, VERDE, ROJO, AZUL)

ANILLAS CIERRE CLIP  1/50

- 1655 8 mm. Ø. 20 x 5 COLORES
- 1656 12 mm. Ø. 20 x 5 COLORES
- 1657 16 mm. Ø. 20 x 5 COLORES

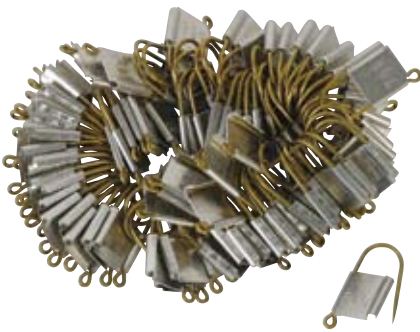

1559 CROTAL METAL HAUPTNER PARA AVES TIPO CANDADO.  1/20
COLOCACIÓN MANUAL NUMERADO. 100 UDS.



1552 CROTAL METAL HAUPTNER PARA CONEJOS.  1/20
COLOCACIÓN MANUAL NUMERADO. 100 UDS.



1554 CROTAL METAL HAUPTNER PARA ANIMALES DE LABORATORIO. COLOCACIÓN TENAZA Ref. 1556.  1/20
NUMERADO 100 UDS.



1556 TENAZA HAUPTNER PARA CROTAL Ref. 1554.  1/10

TIJERAS PARA MARCAR GANADO. 15 cm.  1/20

- 1485 RECTA
- 1495 CURVA



SACABOCADOS PARA HACER CORTES O MUESCAS EN EL EXTERIOR DE LA OREJA

SACABOCADOS EXTERIOR  1/20

- 1502 FIGURA 1
- 1504 FIGURA 2
- 1506 FIGURA 3
- 1508 FIGURA 4
- 1512 FIGURA 5

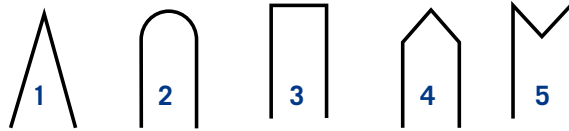

SACABOCADOS PARA HACER CORTES O MUESCAS EN EL INTERIOR DE LA OREJA

SACABOCADOS INTERIOR  1/20

- 1514 CIRCULAR, 2 cm. Ø.
- 1516 CIRCULAR, 1 cm. Ø.
- 1517 TRIANGULAR





SPRAY RAIDEX 400 c.c.  1/12/60

- 1165 ROJO
- 1175 AZUL
- 1185 VERDE
- 1159 AMARILLO
- 1189 NEGRO
- 1199 VIOLETA



SPRAY RAIDEX 500 c.c.  1/12/48

- 1161 ROJO
- 1171 AZUL
- 1181 VERDE



SPRAY RAIDEX PINTURA 500 c.c.  1/12/48
OVINO, LARGA DURACIÓN

- 1151 ROJO
- 1152 AZUL
- 1153 VERDE
- 1157 AMARILLO
- 1158 NEGRO

MARPLUS

SPRAY MARPLUS 400 c.c.  1/12/60

- 1100 ROJO
- 1105 AZUL
- 1110 VERDE



SPRAY MARPLUS 500 c.c.  1/12/48

- 1160 ROJO
- 1170 AZUL
- 1180 VERDE



1261 APLICADOR PARA SPRAY  1/10



1263 ALARGADOR PARA SPRAY VETS. LARGO 85 cm.  1/10



SPRAY VETS PARA ALARGADOR 200 c.c.  1/6/60

- 1265 ROJO
- 1267 AZUL





LÁPIZ TOP MARKER

1/10/100

- 1731 ROJO
- 1732 AZUL
- 1733 VERDE
- 1736 NEGRO
- 1737 AMARILLO
- 1738 NARANJA
- 1739 VIOLETA



LÁPIZ RAIDEX

1/10/50

- 1545 ROJO
- 1550 AZUL
- 1555 VERDE
- 1558 NEGRO
- 1557 AMARILLO
- 1569 NARANJA
- 1567 VIOLETA



PASTILLA ESTANDAR PARA ARNESES

1/10/50

- 1471 ROJO
- 1473 AZUL
- 1477 VERDE

1450 ARNES SIRE SINE PARA OVINO. NAILON

1/10



PASTILLA RAIDEX PARA ARNESES

1/10/50

- 1460 ROJO
- 1470 AZUL
- 1480 VERDE

1455 ARNES SIRE SINE PARA OVINO. CUERO

1/10

PINTURA PARA MARCAR GANADO LANAR. 5 KG.

OVILAN está fabricado a base de agua para ser inocua en la piel y que la marca quede nítida en el animal.



OVILAN

1/2/60

- 4811 NEGRA
- 4818 VERDE
- 4816 ROJA

1430 JUEGO NÚMEROS PARA PINTURA. 8 cm.

1/10

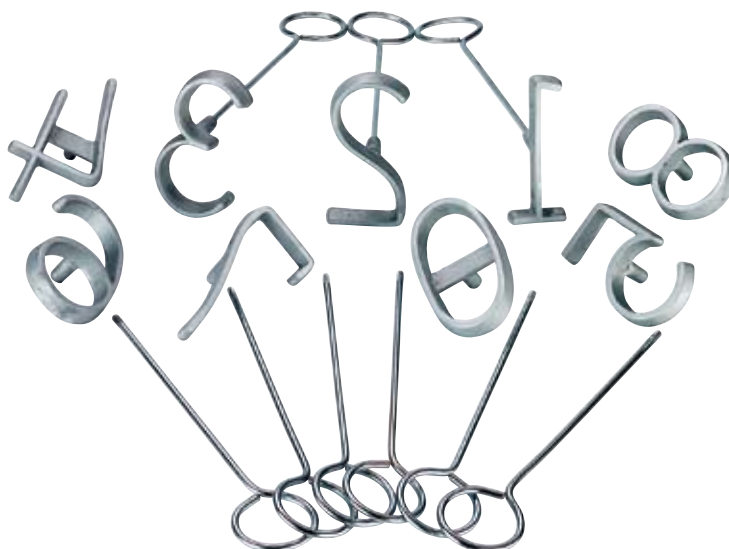

TIZA DE CERA RAIDEX PARA MARCAR EN TODO TIPO DE SUPERFICIES

TIZA RAIDEX

1/10/50

- 1531 ROSA
- 1532 AZUL
- 1533 BLANCA
- 1534 NEGRA
- 1536 ROJA
- 1537 AMARILLA





MARTILLO PARA TATUAR. HIERRO ZINCADO 1/10

- 1219 6 CASILLAS 20 mm. - 1 LÍNEA
- 1220 7 CASILLAS 20 mm. - 1 LÍNEA
- 1222 8 CASILLAS 20 mm. - 1 LÍNEA
- 1201 12 CASILLAS 20 mm. - 2 LÍNEAS
- 1203 14 CASILLAS 20 mm. - 2 LÍNEAS

NÚMEROS Y LETRAS 1/10

- 1250 NÚMERO 20 mm.
- 1248 JUEGO NÚMEROS 20 mm.
- 1288 LETRA 20 mm.
- 1286 ABECEDARIO 20 mm.
- 1269 PLACA EN BLANCO 20 mm.



MARTILLO PARA TATUAR. ALUMINIO 1/10

- 1229 6 CASILLAS 20 mm. - 1 LÍNEA
- 1227 7 CASILLAS 20 mm. - 1 LÍNEA
- 1228 8 CASILLAS 20 mm. - 1 LÍNEA
- 1235 12 CASILLAS 20 mm. - 2 LÍNEAS
- 1213 14 CASILLAS 20 mm. - 2 LÍNEAS
- 1230 6 CASILLAS 30 mm. - 1 LÍNEA
- 1233 7 CASILLAS 30 mm. - 1 LÍNEA

NÚMEROS Y LETRAS 1/10

- 1256 NÚMERO 30 mm.
- 1252 JUEGO NÚMEROS 30 mm.
- 1294 LETRA 30 mm.
- 1254 PLACA EN BLANCO 30 mm.



1202 BANDEJA PARA TINTA 1/20

1209 TINTA RAIDEX NEGRA NO ALIMENTARIA, 1 l. 1/6

TINTA VETEUR ALIMENTARIA 1 l. 1/6

- 5005 MARRÓN E-155 HT
- 5008 MARRÓN E-155 HT, DENSA
- 5025 ROJA E-129 AC

TINTA VETEUR ALIMENTARIA 5 l. 1/4

- 5015 MARRÓN E-155 HT
- 5045 ROJA E-129 AC

1370 TATUADOR FIJO HAUPTNER 7 CASILLAS 8 mm.  1/10

NÚMEROS Y LETRAS  1/10

- 1240 NÚMERO 8 mm.
- 1232 JUEGO NÚMEROS 8 mm.
- 1278 LETRA 8 mm.
- 1270 ABECEDARIO 8 mm.
- 1241 PLACA EN BLANCO 8 mm.



TATUADOR ARTICULADO POLIVALENTE  1/10

- 0010 5 CASILLAS 8 mm.
- 0012 6 CASILLAS 8 mm.
- 0014 7 CASILLAS 8 mm.
- 0030 5 CASILLAS 10 mm.
- 0032 6 CASILLAS 10 mm.
- 0034 7 CASILLAS 10 mm.

NÚMEROS Y LETRAS  1/10

- 1242 NÚMERO 10 mm.
- 1234 JUEGO NÚMEROS 10 mm.
- 1280 LETRA 10 mm.
- 1272 ABECEDARIO 10 mm.
- 1239 PLACA EN BLANCO 10 mm.



TINTA PARA TATUAR  1/40

- 1215 SISTEMA ROLL-ON. NEGRA
- 1218 SISTEMA ROLL-ON. VERDE

1217 SPRAY 225 c.c. NEGRA  1/12



TINTA PARA TATUAR. TUBO 60 gr.  1/50

- 1200 NEGRA
- 1205 VERDE

TINTA PARA TATUAR. BOTE 600 gr.  1/22

- 1210 NEGRA
- 1212 VERDE



DETECTABLES



AGUJAS HENKE PREMIUM, CONO LUER LOCK. CAJA 10 UNIDADES 1/10/100

0370 10 x 1,0 mm.	0378 20 x 1,2 mm.	0385 25 x 1,6 mm.	0388 35 x 1,4 mm.
0371 15 x 1,0 mm.	0379 20 x 1,4 mm.	0386 25 x 1,8 mm.	0389 35 x 1,6 mm.
0372 15 x 1,2 mm.	0380 20 x 1,6 mm.	0387 25 x 2,0 mm.	0390 35 x 1,8 mm.
0373 15 x 1,4 mm.	0381 20 x 1,8 mm.	0392 30 x 1,4 mm.	0391 35 x 2,0 mm.
0374 15 x 1,6 mm.	0382 20 x 2,0 mm.	0395 30 x 1,6 mm.	0398 40 x 1,8 mm.
0375 15 x 1,8 mm.	0383 25 x 1,2 mm.	0396 30 x 1,8 mm.	0399 40 x 2,0 mm.
0376 15 x 2,0 mm.	0384 25 x 1,4 mm.	0397 30 x 2,0 mm.	0394 50 x 2,0 mm.
0377 20 x 1,0 mm.			

DETECTABLES



AGUJAS HENKE ECO, CONO LUER LOCK. CAJA 12 UNIDADES 1/12/180

0151 10 x 1,0 mm.	0157 15 x 2,0 mm.	0166 25 x 1,5 mm.	0174 35 x 1,8 mm.
0182 10 x 1,4 mm.	0158 20 x 1,0 mm.	0167 25 x 1,8 mm.	0175 35 x 2,0 mm.
0183 13 x 1,4 mm.	0159 20 x 1,2 mm.	0168 25 x 2,0 mm.	0176 40 x 1,5 mm.
0184 13 x 1,6 mm.	0160 20 x 1,3 mm.	0169 30 x 1,2 mm.	0177 40 x 1,8 mm.
0152 15 x 1,0 mm.	0161 20 x 1,5 mm.	0170 30 x 1,5 mm.	0178 40 x 2,0 mm.
0153 15 x 1,2 mm.	0162 20 x 1,8 mm.	0171 30 x 1,8 mm.	0179 45 x 1,8 mm.
0154 15 x 1,3 mm.	0163 20 x 2,0 mm.	0172 30 x 2,0 mm.	0180 45 x 2,0 mm.
0155 15 x 1,5 mm.	0164 25 x 1,0 mm.	0173 35 x 1,5 mm.	0181 50 x 2,0 mm.
0156 15 x 1,8 mm.	0165 25 x 1,2 mm.		

0596 AGUJAS HENKE TUBERCULINA 4 x 0,7 mm. 1/12/180

VETEUR

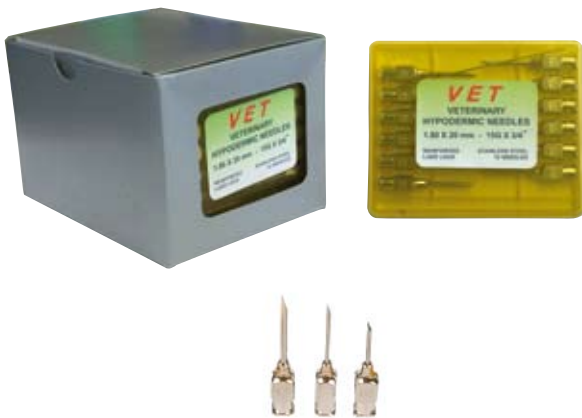

AGUJAS VET, CONO LUER LOCK. CAJA 12 UNIDADES 1/12/180

0202 10 x 1,0 mm.	0222 20 x 1,2 mm.	0244 25 x 1,8 mm.	0266 35 x 2,0 mm.
0204 15 x 1,0 mm.	0224 20 x 1,3 mm.	0246 25 x 2,0 mm.	0268 40 x 1,5 mm.
0206 15 x 1,2 mm.	0226 20 x 1,5 mm.	0248 30 x 1,2 mm.	0272 40 x 1,8 mm.
0208 15 x 1,3 mm.	0228 20 x 1,8 mm.	0254 30 x 1,5 mm.	0274 40 x 2,0 mm.
0212 15 x 1,5 mm.	0232 20 x 2,0 mm.	0256 30 x 1,8 mm.	0278 45 x 1,8 mm.
0214 15 x 1,8 mm.	0234 25 x 1,0 mm.	0258 30 x 2,0 mm.	0279 45 x 2,0 mm.
0216 15 x 2,0 mm.	0236 25 x 1,2 mm.	0262 35 x 1,5 mm.	0280 50 x 2,0 mm.
0218 20 x 1,0 mm.	0242 25 x 1,5 mm.	0264 35 x 1,8 mm.	



AGUJAS VET ESTÉRILES, CONO DE ALUMINIO. CAJA 100 UNIDADES 1/10

0506 20 x 1,4 mm.	0512 25 x 1,6 mm.	0516 30 x 1,8 mm.	0522 40 x 1,8 mm.
0508 20 x 1,8 mm.	0514 25 x 2,0 mm.	0518 30 x 2,0 mm.	0524 40 x 2,0 mm.
0509 25 x 1,0 mm.	0517 30 x 1,0 mm.		

AGUJAS DESECHABLES FINE-JECT CONO DE PLÁSTICO LUER LOCK. DE 100 UNIDADES

AGUJAS FINE-JECT

1/40

3131 12 x 0,4 mm.	3102 25 x 0,9 mm.	3109 40 x 0,8 mm.
3129 16 x 0,5 mm.	3133 25 x 1,2 mm.	3116 40 x 0,9 mm.
3146 16 x 0,8 mm.	3137 25 x 1,6 mm.	3104 40 x 1,2 mm.
3117 25 x 0,6 mm.	3127 30 x 0,7 mm.	3141 40 x 1,8 mm.
3111 25 x 0,8 mm.	3139 30 x 1,2 mm.	3143 50 x 1,8 mm.

AGUJAS DESECHABLES BOVI VET

1/100/4.000

1116 60 x 2,1 mm.	1113 80 x 2,1 mm.
-------------------	-------------------



JERINGAS DESECHABLES NORM-JECT DE PLÁSTICO. 2 CUERPOS. ÉMBOLO PLÁSTICO RÍGIDO. COMO LUER

NORM-JECT CON AGUJA. 100 Uds.

1/25

0408 1 c.c. AGUJA 16 x 05
0406 2 c.c. AGUJA 25 x 06
0401 2 c.c. AGUJA 40 x 08



NORM-JECT SIN AGUJA

1/25

0411 2 c.c. (100 Uds.)	1/25
0421 5 c.c. (100 Uds.)	1/20
0431 10 c.c. (100 Uds.)	1/12
0441 20 c.c. (100 Uds.)	1/8
0451 50 c.c. (30 Uds.)	1/10

VETEUR

JERINGAS DESECHABLES VETEUR DE PLÁSTICO. 3 CUERPOS. ÉMBOLO DE CAUCHO NEGRO. COMO LUER

VETEUR SIN AGUJA

1/25

0422 2 c.c. (100 Uds.)	1/25
0433 5 c.c. (250 Uds.)	1/8
0426 10 c.c. (100 Uds.)	1/16
0429 20 c.c. (100 Uds.)	1/8
0432 50 c.c. (50 Uds.)	1/8
0434 100 c.c. (1 Ud.)	1/25



Sistema de cilindros con nitrógeno.
Rápido y seguro. Para todo tipo de animales.
Inyección de vacunas, antibióticos, hierro, etc...
Intramuscular, intradérmico y subcutáneo.



INYECTOR ACUSHOT FIJO

1

- 8455 SISTEMA FIJO CON UN CILINDRO VERDE (COMPLETO)
- 845501 ACCESORIO SÓLO PARA SISTEMA FIJO



- Mejora el bienestar animal.
- Menos estrés que la inyección con aguja.
- Orificio inyección 7 veces menor que con aguja.
- Seguridad personal, sin aguja.
- Fin de agujas rotas dentro del animal.
- Mejor asimilación del producto inyectado.
- Dosis exacta y seguridad en la aplicación.
- Dosificación de 0,20 a 2,5 ml. incremento 0,10 ml.
- Visor para control de vacunaciones efectuadas.
- Indicación de las últimas 5 inyecciones.
- Hasta 15 usuarios en el inyector.
- Transmisión de datos a PC.
- Autonomía 4 horas con batería de litio recargable.
- Ahorro en jeringas y agujas.
- 1 cilindro hasta 200.000 inyecciones.
- Sistema manos libres y de pistola.

INYECTOR ACUSHOT PISTOLA

1

- 8465 SISTEMA PISTOLA, CON UN CILINDRO VERDE (COMPLETO)
- 846501 ACCESORIO SÓLO PARA SISTEMA PISTOLA



CILINDROS INYECTOR

1/10

- 845502 COLOR ROSA
- 845503 COLOR VERDE
- 845504 COLOR AZUL
- 845505 COLOR ROJO
- 845506 COLOR AMARILLO



HENKE
SASS
WOLF GMBH

JERINGA METÁLICA HENKE, LUER LOCK

☐ 1/10

- 0485 10 c.c.
- 0490 25 c.c.
- 0495 50 c.c.



VETEUR

JERINGA PLÁSTICO VETEUR, LUER LOCK

☐ 1/100

- 0484 10 c.c.
- 0486 20 c.c.
- 0488 30 c.c.
- 0492 50 c.c.



JERINGA PLÁSTICO VETEUR, CON REGULADOR LUER LOCK

☐ 1/100

- 0494 10 c.c.
- 0496 20 c.c.
- 0498 30 c.c.



RETÉN ÉBOLO JERINGA VETEUR

☐ 1/20

- 048401 10 c.c.
- 048601 20 c.c.
- 048801 30 c.c.
- 049201 50 c.c.



JERINGA PLÁSTICO ARDES. LUER LOCK

☐

- | | |
|--------------|-------|
| 0450 10 c.c. | 1/140 |
| 0455 20 c.c. | 1/120 |
| 0460 30 c.c. | 1/70 |
| 0465 50 c.c. | 1/60 |



JERINGA PLÁSTICO ARDES CON REGULADOR. LUER LOCK

☐

- | | |
|--------------|-------|
| 0470 10 c.c. | 1/140 |
| 0475 20 c.c. | 1/120 |



RETÉN ÉBOLO JERINGA ARDES

☐ 1/20

- 045001 10 c.c.
- 045501 20 c.c.
- 046001 30 c.c.
- 046501 50 c.c.



SILICONA PARA LUBRICAR JERINGAS

☐

- | | |
|-------------------------------|------|
| 0803 ARDES EN LÍQUIDO. 5 ml. | 1/20 |
| 0804 EN GRASA 20 gr. (25 ml.) | 1/5 |

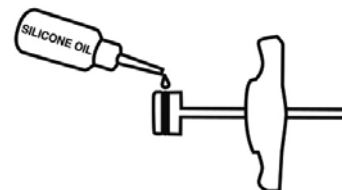



0510 JERINGA ROUX REVÓLVER CONO LUER LOCK 50 c.c.
ALARGADOR 40 cm. DOSIFICACIÓN DE 1, 2, 3, 4, 5 cc.

1/10



JERINGA ROUX REVÓLVER CONO LUER LOCK

1/10

0530 10 c.c., DOSIFICACIÓN DE 0,25, 0,50, 1 cc.

0540 30 c.c., DOSIFICACIÓN DE 1, 2, 3, 4, 5 cc.

0550 50 c.c., DOSIFICACIÓN DE 1, 2, 3, 4, 5 cc.

CONO ROUX A ROSCA, PARA ACOPLAR ALARGADORES
Refs. 058020, 058040 y 055060

1/10

055076 PARA REVOLVER ROUX 10 c.c.

055075 PARA REVOLVER ROUX 30-50 c.c.



JERINGA MULTI-MATIC REVÓLVER CONO LUER LOCK

1/10

0535 25 c.c. DOSIFICACIÓN DE 0,50, 1, 1,5, 2, 2,5 cc.

0545 50 c.c. DOSIFICACIÓN DE 1, 2, 3, 4, 5 cc.



0500 JERINGA HENKE TUBERCULINA. 1,8 c.c. DOSIFICACIÓN DE 0,1 c.c.

1/10

JERINGA HAUPTNER REVÓLVER, CONO LUER LOCK

1/10

0555 10 c.c. DOSIFICACIÓN DE 0,25, 0,50, 0,75, 1 c.c.
0560 25 c.c. DOSIFICACIÓN DE 0,50, 1, 1,50, 2, 2,50 c.c.
0570 30 c.c. DOSIFICACIÓN DE 1, 2, 3, 4, 5 c.c.
0580 50 c.c. DOSIFICACIÓN DE 1, 2, 3, 4, 5 c.c.

CONO HAUPTNER A ROSCA, PARA ACOPLAR ALARGADORES

1/10

Refs. 058020, 058040 y 055060

055509 PARA REVOLVER HAUPTNER 10 c.c.
056008 PARA REVOLVER HAUPTNER 25 c.c.
058012 PARA REVOLVER HAUPTNER 30-50 c.c.



0581 JERINGA MUTO EXPRESS, CONO ROSCA, 5 c.c.

1/10

TUBO DE GOMA Y TUBO ASCENSIÓN. DOSIFICACIÓN DE 0,50, 1, 2, 3, 4, 5 c.c.

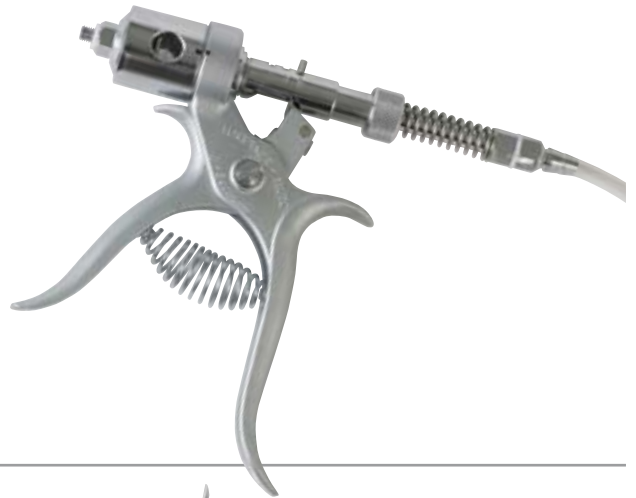

0588 JERINGA MUTO EXPRESS, CONO ROSCA, 5 c.c.

1/10

CON ADAPTADOR PARA FRASCOS. DOSIFICACIÓN DE 0,50, 1, 2, 3, 4, 5 c.c.



0565 JERINGA HAUPTNER REVOLVER TUBERCULINA, 5 c.c.

1/10

DOSIFICACIÓN DE 0,1, 0,2, 0,3, 0,4 c.c.





1251 JERINGA VETS 2 c.c. (COMPLETA). LONGITUD 70 cm.  1/10

DOSIFICACIÓN 0,75, 1, 1,50, 2 c.c.



1253 SET RECAMBIO JERINGA VETS VACUNADOR 2 c.c.  1/6



JERINGA VETS VACUNADOR  1/10

1255 0,50 c.c.

1259 1 c.c.



JERINGA VETS VACUNADOR DOBLE  1/10

1691 0,5 c.c. + 0,5 c.c.

1693 1 c.c. + 1 c.c.



1257 SET RECAMBIO JERINGA VETS  1/10

VACUNADOR 0,50, 1 c.c.



**JERINGA SOCOREX, CONO LUER LOCK
CON TUBO DE GOMA Y TUBO ASCENSIÓN**

1/10

- 0702 0,3 c.c. DOSIFICACIÓN DE 0,1 A 0,3 c.c.
- 0700 0,5 c.c. DOSIFICACIÓN DE 0,1 A 0,5 c.c.
- 0710 1 c.c. DOSIFICACIÓN DE 0,1 A 1 c.c.
- 0720 2 c.c. DOSIFICACIÓN DE 0,1 A 2 c.c.
- 0800 5 c.c. DOSIFICACIÓN DE 0,5 A 5 c.c.
- 0810 10 c.c. DOSIFICACIÓN DE 1 A 10 c.c.

**JERINGA SOCOREX, CONO LUER LOCK
CON ADAPTADOR PARA FRASCOS**

1/10

- 0706 0,3 c.c. DOSIFICACIÓN DE 0,1 A 0,3 c.c.
- 0707 0,5 c.c. DOSIFICACIÓN DE 0,1 A 0,5 c.c.
- 0709 1 c.c. DOSIFICACIÓN DE 0,1 A 1 c.c.
- 0719 2 c.c. DOSIFICACIÓN DE 0,1 A 2 c.c.
- 0802 5 c.c. DOSIFICACIÓN DE 0,5 A 5 c.c.
- 0812 10 c.c. DOSIFICACIÓN DE 1 A 10 c.c.



**JERINGA SOCOREX, CONO LUER LOCK
CON DOS TUBOS DE GOMA Y DOS TUBOS ASCENSIÓN**

1/10

- 0704 0,5 c.c. DOSIFICACIÓN DE 0,1 A 0,5 c.c.
- 0711 1 c.c. DOSIFICACIÓN DE 0,1 A 1 c.c.
- 0714 2 c.c. DOSIFICACIÓN DE 0,1 A 2 c.c.
- 0814 5 c.c. DOSIFICACIÓN DE 0,5 A 5 c.c.



**0840 CONO SOCOREX DE ROSCA DOBLE
PARA ACOPLAR LA BOTELLA DE PLÁSTICO Ref. 0760**

1/10

**0760 BOTELLA DE PLÁSTICO SOCOREX, 60 c.c.
SE ACOPLA CON EL CONO Ref. 0840**

1/10

**0750 ADAPTADOR SOCOREX PARA FRASCOS HASTA 100 c.c.
SE ACOPLA A TODOS LOS MODELOS SOCOREX**

1/10





**JERINGA HENKE ECO MATIC CONO LUER LOCK
CON TUBO DE GOMA**

1/25

- 0582 1 c.c. DOSIFICACIÓN DE 0,05 c.c. A 1 c.c.
- 0585 2 c.c. DOSIFICACIÓN DE 0,1 c.c. A 2 c.c.
- 0575 5 c.c. DOSIFICACIÓN DE 0,5 c.c. A 5 c.c.

RETÉN ÉMBOLO JERINGA ECO MATIC

1/25

- 057303 0,3 c.c.
- 057803 1 c.c.
- 058503 2 c.c.
- 057503 5 c.c.



**JERINGA HENKE ECO MATIC CONO LUER LOCK
CON TRES ADAPTADORES**

1/25

(100 c.c. (Blanco), 250 c.c. (Azul), 500 c.c. (Verde))

- 0551 0,3 c.c. DOSIFICACIÓN DE 0,05 c.c. A 0,3 c.c.
- 0552 1 c.c. DOSIFICACIÓN DE 0,5 c.c. A 1 c.c.
- 0553 2 c.c. DOSIFICACIÓN DE 0,1 c.c. A 2 c.c.
- 0554 5 c.c. DOSIFICACIÓN DE 0,5 c.c. A 5 c.c.



**JERINGA HENKE ECO MATIC CONO LUER LOCK
CON ADAPTADOR PARA FRASCOS**

1/25

- 0573 0,3 c.c. DOSIFICACIÓN DE 0,05 c.c. A 0,3 c.c.
- 0578 1 c.c. DOSIFICACIÓN DE 0,5 c.c. A 1 c.c.
- 0574 2 c.c. DOSIFICACIÓN DE 0,1 c.c. A 2 c.c.
- 0584 5 c.c. DOSIFICACIÓN DE 0,5 c.c. A 5 c.c.
- 0191 PROTECTOR PLÁSTICO, FRASCOS HASTA 100 ml.
PARA JERINGAS ECO MATIC Y UNI MATIC
- 0192 PROTECTOR PLÁSTICO, FRASCOS MÁS 100 ml.
PARA JERINGAS ECO MATIC Y UNI MATIC



**JERINGA HENKE ECO MATIC CONO LUER LOCK
CON ADAPTADOR PARA BOTELLAS DE PLÁSTICO**

1/25

- 0196 2 c.c. DOSIFICACIÓN DE 0,1 c.c. A 2 c.c.
- 0197 5 c.c. DOSIFICACIÓN DE 0,5 c.c. A 5 c.c.
- 0193 BOTELLA PLÁSTICO SIN TAPÓN 100 c.c.
- 0194 BOTELLA PLÁSTICO SIN TAPÓN 250 c.c.
- 0195 BOTELLA PLÁSTICO SIN TAPÓN 500 c.c.
- 0198 TAPÓN PARA BOTELLAS 100, 250, 500 c.c.



**JERINGA VET MATIC CONO LUER LOCK
CON TUBO DE GOMA Y TUBO DE ASCENSIÓN**

1/20

0600 5 c.c. DOSIFICACIÓN DE 0,5 c.c. A 5 c.c.
0605 10 c.c. DOSIFICACIÓN DE 0,5 c.c. A 10 c.c.

**060009 CONO VET MATIC A ROSCA, PARA ACOPLAR
ALARGADORES. Refs. 058020, 058040 y 055060**

1/10



**JERINGA FERRO MATIC, CONO LUER LOCK
CON ADAPTADOR PARA FRASCOS**

1/20

0610 3 c.c. DOSIFICACIÓN DE 0,2 c.c. A 3 c.c.
0615 5 c.c. DOSIFICACIÓN DE 0,5 c.c. A 5 c.c.
0645 ADAPTADOR PARA FRASCOS



**JERINGA UNI MATIC. CONO LUER LOCK
CON TUBO DE GOMA Y TUBO ASCENSIÓN**

1/20

0905 1 c.c. DOSIFICACIÓN DE 0,1 c.c. A 1 c.c.
0915 2 c.c. DOSIFICACIÓN DE 0,1 c.c. A 2 c.c.
0925 5 c.c. DOSIFICACIÓN DE 0,5 c.c. A 5 c.c.

**092510 CONO UNI MATIC A ROSCA, PARA ACOPLAR
ALARGADORES. Refs. 058020, 058040 y 055060**

1/10



**JERINGA UNI MATIC CONO LUER LOCK
CON ADAPTADOR PARA BOTELLAS DE PLÁSTICO**

1/20

0935 1 c.c. DOSIFICACIÓN DE 0,1 c.c. A 1 c.c.
0945 2 c.c. DOSIFICACIÓN DE 0,1 c.c. A 2 c.c.
0950 1 c.c. DOSIFICACIÓN DE 0,5 c.c. A 5 c.c.
1060 ADAPTADOR PARA FRASCOS JERINGAS UNI MATIC



ORIGINAL HAUPTNER



HAUPTNER

**ALARGADOR HAUPTNER SEMI RÍGIDO.
ENTRADA Y SALIDA CONO ROSCA**

1/10

058020 LARGO 40 cm.
058040 LARGO 50 cm.



**ALARGADOR UNIVERSAL SEMI RÍGIDO.
SALIDA CONO LUER LOCK. 30 cm.**

1/10

055050 ENTRADA LUER LOCK
055060 ENTRADA A ROSCA



**ALARGADOR SOCOREX RÍGIDO.
ENTRADA Y SALIDA CONO LUER LOCK**

1/10

0875 LARGO 20 cm.
0885 LARGO 30 cm.



**1013 ALARGADOR HENKE, LIGERO.
ENTRADA Y SALIDA CONO LUER LOCK. Largo 61 cm.**

1/10

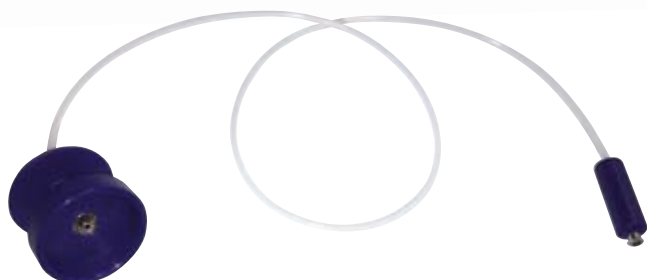

**1017 ALARGADOR NEEDLE-EZE,
ENTRADA Y SALIDA CONO LUER LOCK**

1/10



ADAPTADOR PARA FRASCOS

1/12

0505 GRANDES. VERDE. 500 c.c.
0515 MEDIANOS. AZUL. 250 c.c.
0525 PEQUEÑOS. BLANCO. 100 c.c.



SET TUBO GOMA CON ADAPTADOR PARA FRASCOS

1/10

0955 HASTA 100 c.c.
0965 MÁS DE 100 c.c.

0820 TUBO DE GOMA LATEX, 1 m.

1/10



PORTAFRASCOS HENKE, DE NEOPRENO

1/10

0901 PARA BRAZO 50-100 c.c.
0902 PARA BRAZO 250 c.c.
0903 PARA BRAZO 500-1000 c.c.
0907 PARA CINTURA 50-100 c.c.
0908 PARA CINTURA 250 c.c.
0909 PARA CINTURA 500-1000 c.c.



JERINGA BUCAL ARDES

1/10

- 1020 60 c.c.
- 1030 150 c.c.



JERINGA BUCAL AZUL

1/10

- 0536 35 c.c.
- 0538 70 c.c.
- 0542 200 c.c.
- 0546 300 c.c.
- 0547 500 c.c.



JERINGA BUCAL AZUL CON TUBO DE GOMA

1/10

- 0532 35 c.c.
- 0533 50 c.c.
- 0534 70 c.c.

1050 JERINGA BUCAL PLÁSTICO 300 c.c.

1/10

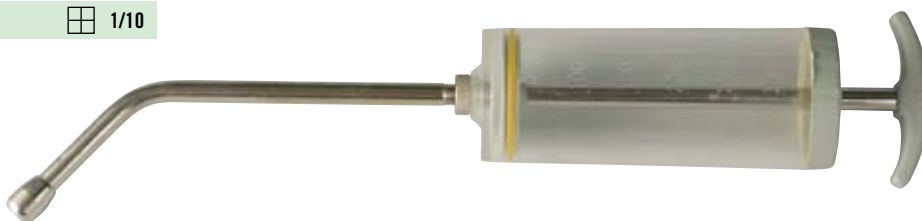

0860 TUBO DE ASCENSIÓN METAL. 18,5 cm.

1/10



CÁNULA BUCAL, CONO LUER LOCK

1/12

- 1070 PEQUEÑA, PARA OVINO. 13 cm.
- 1080 GRANDE, PARA VACUNO. 20 cm.



5360 CÁNULA MAMARIA, CONO LUER LOCK

1/10



**JERINGA BUCAL AUTOMÁTICA HENKE
MODELO CLÁSICO. BLANCA**  1/10

1000 23 c.c.
1015 30 c.c.

1055 CONO LUER LOCK. PARA Refs. 1000 y 1015  1/10



**JERINGA BUCAL AUTOMÁTICA HENKE
MODELO NUEVO. GRIS**  1/10

1005 10 c.c.
1006 23 c.c.

1019 CONO LUER LOCK. PARA Refs. 1005 Y 1006  1/10



1011 MOCHILA HENKE DE 2,5 l.  1/10



CÁNULA PARA JERINGA BUCAL HENKE  1/10

1102 30 cm.
1099 46 cm.



JERINGA BUCAL ECO MATIC 12,5 c.c.

1/10

- 0832 CON CÁNULA BUCAL
- 0834 CON CONO LUER LOCK
- 0836 CON CÁNULA POUR ON CURVA



JERINGA BUCAL ECO MATIC 30 c.c.

1/10

- 0842 CON CÁNULA BUCAL
- 0844 CON CONO LUER LOCK
- 0846 CON CÁNULA POUR ON CURVA

ACCESORIOS JERINGA BUCAL ECO MATIC 12,5 Y 30 c.c.

1/10

- 1058 CÁNULA BUCAL
- 1019 CONO LUER LOCK
- 1065 CÁNULA POUR ON CURVA
- 1069 CÁNULA POUR ON RECTA



JERINGA BUCAL ECO MATIC 70 c.c.

1/10

- 0852 CON CÁNULA BUCAL
- 0854 CON CONO POUR ON

ACCESORIOS JERINGA BUCAL ECO MATIC 70 c.c.

1/10

- 1059 CÁNULA BUCAL
- 1057 CÁNULA POUR ON CURVA
- 1053 CONO LUER LOCK





TUBOS CON EDTA K-2

1/10

1378 4 ml. 7,5 mg. DE ADITIVO. 13 x 75 mm.

1384 10 ml. 18,0 mg. DE ADITIVO. 16 x 100 mm.



1338 TUBOS SECOS SILICONADOS. 10 ml.

1/10

ACTIVADOR DE COÁGULO. 16 x 100 mm.



TUBOS CON HEPARINA

1/10

1364 4 ml. HEPARINA DE LITIO 68 I.U. 13 x 75 mm.

1372 10 ml. HEPARINA DE LITIO 170 I.U. 16 x 100 mm.

1324 TUBOS BD VACÍO SILICONADO. SIN ADITIVO.
5 ml. VIDRIO. 13 x 75 mm. 40 UNIDADES

1/20



AGUJAS BD ESTÉRILES. 100 UNIDADES

1/10

- 1412 25 x 09 mm. (20G 1) AMARILLA
- 1414 25 x 12 mm. (18G 1) ROSA
- 1424 38 x 12 mm. (18G ½) ROSA



14347 PORTA TUBOS SIN AGUJA. BD

1/10

TUBOS VACUETTE VACÍO SILICONADO. SIN ADITIVO

1/24

- 1419 4,5 ml. PLÁSTICO. 50 UNIDADES
- 1423 4,5 ml. PLÁSTICO. 50 UNIDADES. CON CÓDIGO DE BARRAS



AGUJAS VACUETTE ESTÉRILES. 100 UNIDADES

1/20

- 1413 25 x 12 mm. (18G 1) ROSA
- 1415 38 x 12 mm. (18G ½) ROSA



1417 PORTA TUBOS SIN AGUJA. VACUETTE

1/10



FRASCO ESTÉRIL RECOGIDA DE LÍQUIDOS



1441 500 ml.

1/44

1443 1000 ml.

1/48



1444 FRASCO ESTÉRIL RECOGIDA DE MUESTRAS. TAPA ROJA 150 ml.



1/350



1446 FRASCO RECOGIDA DE MUESTRAS. TAPA BLANCA 30 ml.



1/400



1448 FRASCO ESTÉRIL RECOGIDA DE MUESTRAS. TAPA VERDE 12 ml.



1/250/1500



1451 MICROTUBO PARA RECOGIDA DE MUESTRAS. 1,5 ml. 500 UDS.



1/12

1447 HISOPO ESTÉRIL CON MEDIO AMIES

1/10/100



BOLSAS ESTÉRILES PARA RECOGIDA DE MUESTRAS. 25 UDS.

1/10

1457 120 ml.

1459 720 ml.



1464 GOTERO

1/10

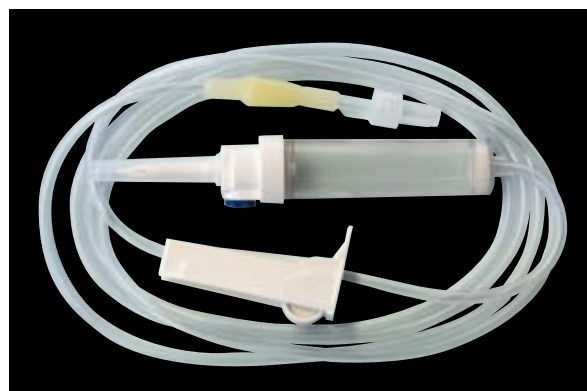

CONTENEDOR DE SEGURIDAD

1/10

1487 11 l.

1489 20 l.



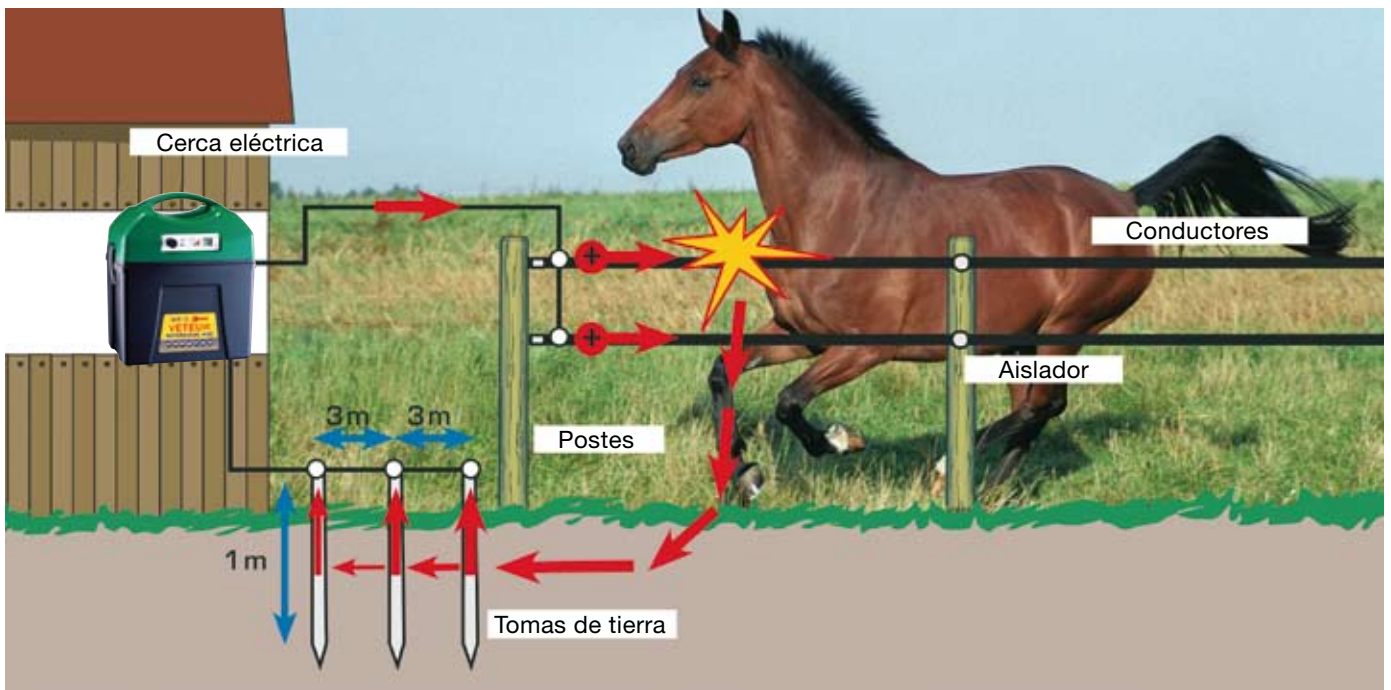

INSTRUCCIONES PARA UNA CORRECTA INSTALACIÓN DE UN CERCADO ELÉCTRICO

PASTORES: Todos nuestros pastores cumplen con las normas de la U.E., en nuestro catálogo encontrará pastores para conectar a red eléctrica 230 V., a pilas 9 V., a batería de 12 V. y con paneles solares. Todos los modelos tienen una garantía de tres años por deficiencia en su funcionamiento o por defectos de fabricación.

TOMA DE TIERRA: Una de las cosas importantes para el buen funcionamiento de un cercado es la correcta instalación de la toma de tierra. Esta debe colocarse en un sitio húmedo. Clavar en la tierra una barra de 1 m. de largo por 2 cm. de ancho, conectarlo a la salida del pastor de toma de tierra y comprobar con un tester que no hay pérdida de potencia. Si existe pérdida clavar las barras necesarias cada una a 50 cm. de la otra y formando un cuadrado hasta que la pérdida sea 0. La toma de tierra siempre debe de estar húmeda.

CINTAS E HILOS CONDUCTORES: Debemos de saber el tipo de hilo o cinta que necesita nuestro cercado en función de la distancia total que queramos electrificar, pues a menor distancia necesitamos conductores más finos y menos conductores de la electricidad (acero inox.) y a mayor distancia conductores más gruesos que puedan llevar la electricidad hasta el final del cercado (hilo de cobre). Recordar que lo ideal sería que la vegetación tocara lo menos posible al cercado eléctrico, para que la pérdida de potencia sea la menor posible. Esto quiere decir que debemos comprobar el cercado periódicamente.

POTENCIA DEL PASTOR: Para saber exactamente el pastor que se necesita en cada cercado, debemos de tener en cuenta la distancia a electrificar en metros, elegir un conductor que cubra esa distancia y si se instalan más de una línea, estas deben de estar conectadas entre sí cada 40 m. Tenemos que saber si hay mucha o poca vegetación y con estos datos podemos determinar la potencia del pastor. Para conductores de acero fino necesitamos pastores algo más potentes y para conductores de acero o cobre gruesos necesitamos pastores menos potentes, pero siempre que cubran olgadamente, tanto los conductores como los pastores y los metros a cercar.

CARACTERÍSTICAS TÉCNICAS: Tanto para los hilos o cintas conductoras como para todos nuestros pastores, disponemos en este catálogo de cuadros de características técnicas, con el fin de poder elegir todo lo adecuado en cada instalación.

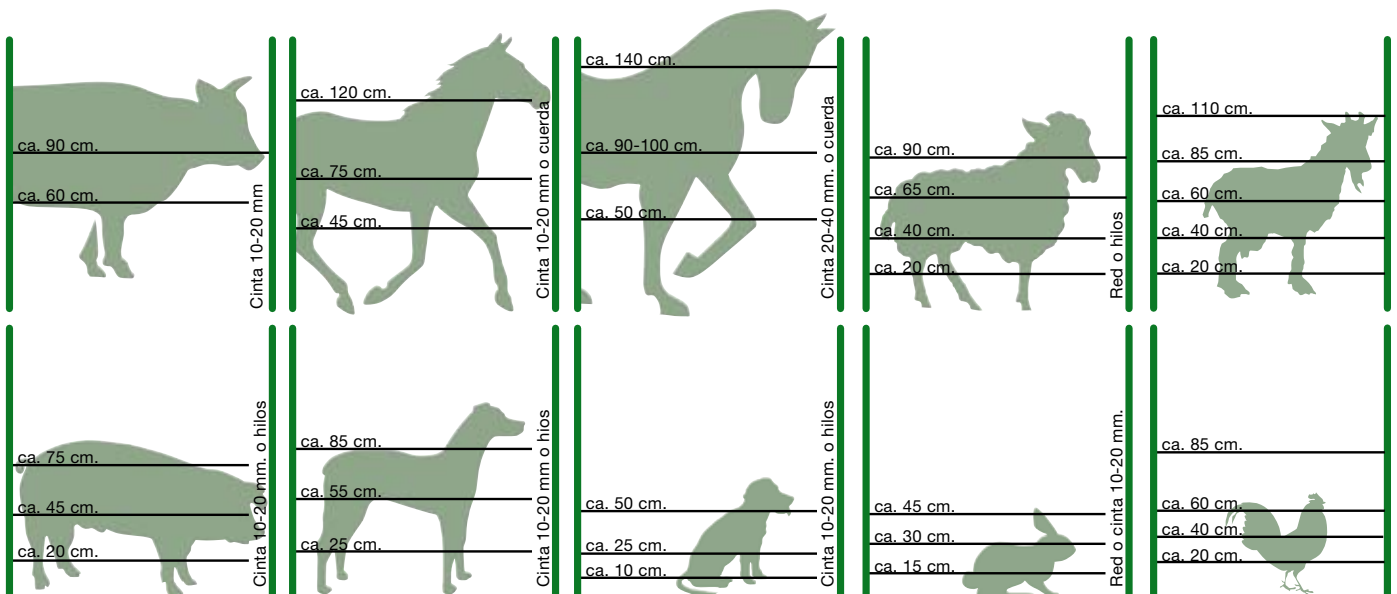

ALTURAS DE LOS HILOS O CINTAS CONDUCTORES Y CANTIDAD DE LÍNEAS DE CERCADOS SEGÚN EL TIPO DE ANIMAL, SE TIENEN EN CUENTA NO SÓLO EL TAMAÑO DEL ANIMAL, SI NO TAMBIÉN SU AGILIDAD. PARA OTROS ANIMALES CONSULTAR

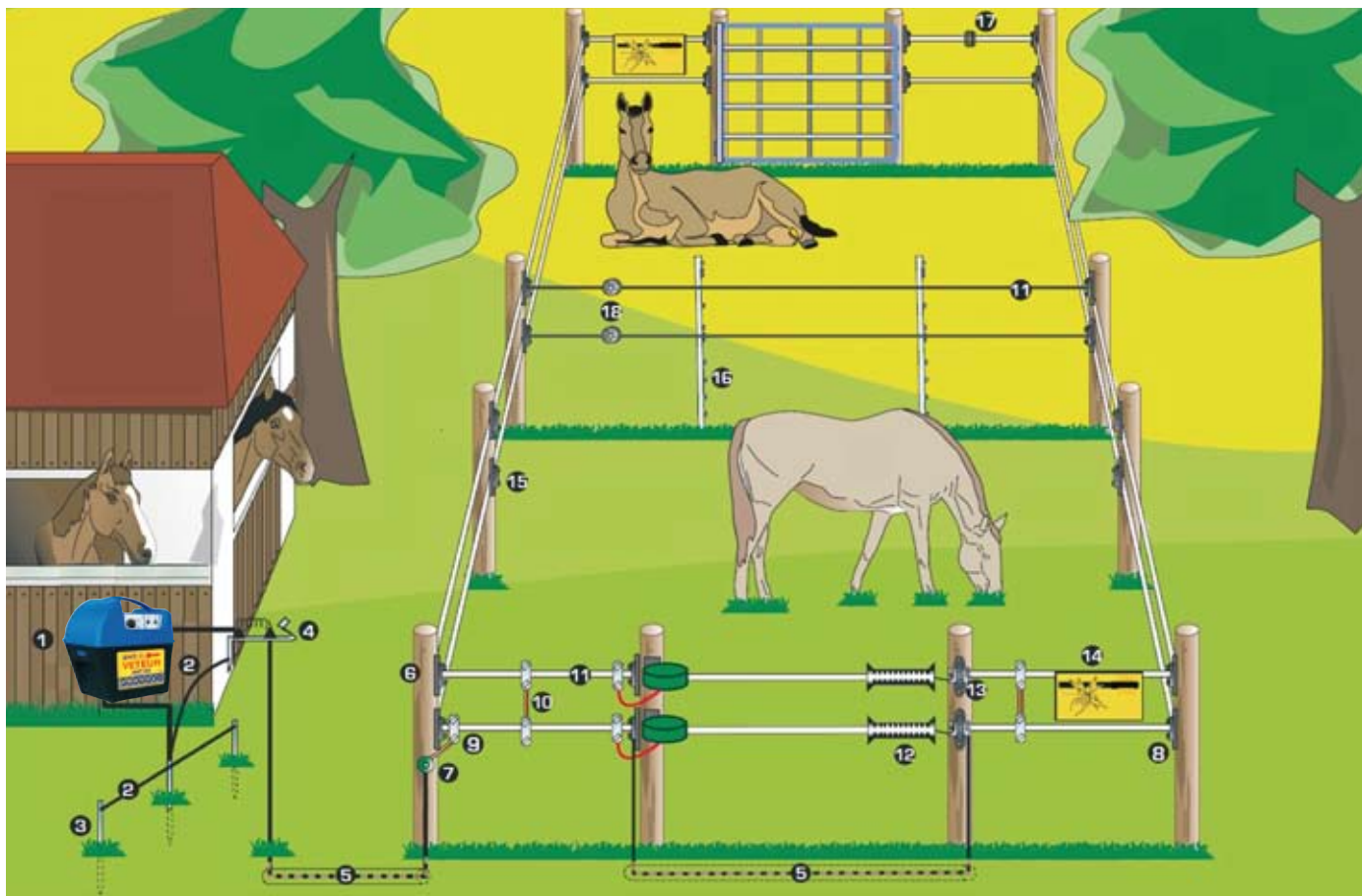

1 Pag. 42



7 Pag. 54



13 Pag. 59



2 Pag. 50

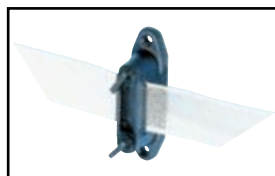

8 Pag. 60



14 Pag. 55

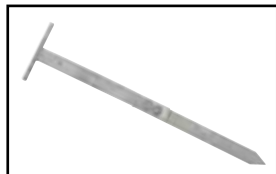

3 Pag. 50

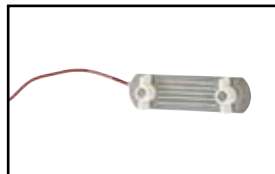

9 Pag. 54



15 Pag. 64



4 Pag. 54



10 Pag. 54

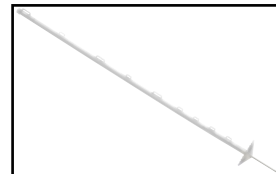

16 Pag. 51



5 Pag. 50



11 Pag. 48

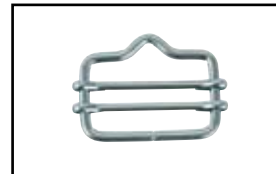

17 Pag. 57



6 Pag. 51



12 Pag. 58

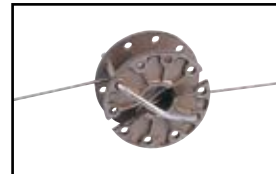

18 Pag. 57



2701 PASTOR ELÉCTRICO VETEUR MIXT - 200, 9 V - 12 V. PREPARADO PARA 9 V.

--	--

 1



2561 ADAPTADOR A 12 V. PARA Refs. 2701, 2702 y 2709

--	--

 1



CORRIENTE DE CARGA EN JULIOS	CORRIENTE DE DESCARGA EN JULIOS	VOLTAJE MÁXIMO EN VOLTIOS	VOLTAJE A 500 Ω	ALCANCE CEE KM.	ALCANCE CONDICIÓN ÓPTIMA KM.	ALCANCE Poca VEGETACIÓN KM.	ALCANCE MUCHA VEGETACIÓN KM.	TOMA DE TIERRA 1 M.	CONSUMO
0,32	0,20	9.400	2.900	5	2,0	1,0	-	1	18-28 mA



2702 PASTOR ELÉCTRICO VETEUR MIXT - 400, 9 V - 12 V - RED 230 V. PREPARADO PARA 9 V.

--	--

 1



2563 ADAPTADOR A RED. PARA Refs. 2702 y 2709

--	--

 1

2561 ADAPTADOR A 12 V. PARA Refs. 2701, 2702 y 2709

--	--

 1



CORRIENTE DE CARGA EN JULIOS	CORRIENTE DE DESCARGA EN JULIOS	VOLTAJE MÁXIMO EN VOLTIOS	VOLTAJE A 500 Ω	ALCANCE CEE KM.	ALCANCE CONDICIÓN ÓPTIMA KM.	ALCANCE Poca VEGETACIÓN KM.	ALCANCE MUCHA VEGETACIÓN KM.	TOMA DE TIERRA 1 M.	CONSUMO
0,52	0,40	10.000	3.400	13	4,3	2,2	0,6	1	20-49 mA



2703 PASTOR ELÉCTRICO VETEUR MIXT - 2000, 9 V - 12 V - RED 230 V. PREPARADO PARA 9 V Y 12 V.

--	--

 1



2564 ADAPTADOR A RED. PARA Refs. 2703, 2708, 2711 Y 2712

--	--

 1



CORRIENTE DE CARGA EN JULIOS	CORRIENTE DE DESCARGA EN JULIOS	VOLTAJE MÁXIMO EN VOLTIOS	VOLTAJE A 500 Ω	ALCANCE CEE KM.	ALCANCE CONDICIÓN ÓPTIMA KM.	ALCANCE Poca VEGETACIÓN KM.	ALCANCE MUCHA VEGETACIÓN KM.	TOMA DE TIERRA 1 M.	CONSUMO
3,00	2,00	9.500	4.500	50	15,0	6,0	1,8	1	19-185 mA



2704 PASTOR ELÉCTRICO VETEUR RED - 1000



1



CORRIENTE DE CARGA EN JULIOS	CORRIENTE DE DESCARGA EN JULIOS	VOLTAJE MÁXIMO EN VOLTIOS	VOLTAJE A 500 Ω	ALCANCE CEE KM.	ALCANCE CONDICIÓN ÓPTIMA KM.	ALCANCE POCa VEGETACIÓN KM.	ALCANCE MUCHA VEGETACIÓN KM.	TOMA DE TIERRA 1 M.	CONSUMO
1,50	1,00	9.000	4.500	35	12,0	5,0	1,0	1	5 W



2705 PASTOR ELÉCTRICO VETEUR RED - 2000



1



CORRIENTE DE CARGA EN JULIOS	CORRIENTE DE DESCARGA EN JULIOS	VOLTAJE MÁXIMO EN VOLTIOS	VOLTAJE A 500 Ω	ALCANCE CEE KM.	ALCANCE CONDICIÓN ÓPTIMA KM.	ALCANCE POCa VEGETACIÓN KM.	ALCANCE MUCHA VEGETACIÓN KM.	TOMA DE TIERRA 1 M.	CONSUMO
3,50	2,00	9.500	4.100	70,0	18,0	8,0	2,0	2	5 W



2706 PASTOR ELÉCTRICO VETEUR RED - 5000



1



CORRIENTE DE CARGA EN JULIOS	CORRIENTE DE DESCARGA EN JULIOS	VOLTAJE MÁXIMO EN VOLTIOS	VOLTAJE A 500 Ω	ALCANCE CEE KM.	ALCANCE CONDICIÓN ÓPTIMA KM.	ALCANCE POCa VEGETACIÓN KM.	ALCANCE MUCHA VEGETACIÓN KM.	TOMA DE TIERRA 1 M.	CONSUMO
7,50	5,00	10.300	7.200	130	30,0	15,0	6,0	2	7 W

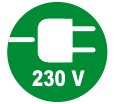

2707 PASTOR ELÉCTRICO VETEUR RED DUAL - 2000, 12 V - 230 V. PREPARADO PARA 12 V.

--	--

 1



2567 ADAPTADOR A RED PARA Refs. 2707

--	--

 1

CORRIENTE DE CARGA EN JULIOS	CORRIENTE DE DESCARGA EN JULIOS	VOLTAJE MÁXIMO EN VOLTIOS	VOLTAJE A 500 Ω	ALCANCE CEE KM.	ALCANCE CONDICIÓN ÓPTIMA KM.	ALCANCE Poca VEGETACIÓN KM.	ALCANCE MUCHA VEGETACIÓN KM.	TOMA DE TIERRA 1 M.	CONSUMO
3,20	2,00	9.600	7.200	70	18,0	4,0	1,7	2	90-188 mA



2708 PASTOR ELÉCTRICO VETEUR BATERIA DUAL - 4000. 12 V - 230 V. PREPARADO PARA 12 V. SE RECOMIENDA BATERÍA Ref. 3026 Y ÁCIDO

--	--

 1



2564 ADAPTADOR A RED PARA Refs. 2703, 2706, 2711 Y 2712

--	--

 1

CORRIENTE DE CARGA EN JULIOS	CORRIENTE DE DESCARGA EN JULIOS	VOLTAJE MÁXIMO EN VOLTIOS	VOLTAJE A 500 Ω	ALCANCE CEE KM.	ALCANCE CONDICIÓN ÓPTIMA KM.	ALCANCE Poca VEGETACIÓN KM.	ALCANCE MUCHA VEGETACIÓN KM.	TOMA DE TIERRA 1,5 M.	CONSUMO
5,70	4,00	11.600	6.000	95	32,0	12,0	5,0	2	100-420 mA



PLACAS SOLARES PARA PASTORES ELÉCTRICO

--	--

 1

3719 25 W
3718 15 W
3717 8 W



2709 PASTOR ELÉCTRICO VETEUR MIXT-400 CON PLACA SOLAR 8 W. ☐ 1
PREPARADO PARA BATERIA GEL 12 V Y PILA 9 V.



2563 ADAPTADOR A RED PARA Refs. 2702 Y 2709 ☐ 1

2561 ADAPTADOR A 12 V. PARA Refs. 2701, 2702 y 2709 ☐ 1

CORRIENTE DE CARGA EN JULIOS	CORRIENTE DE DESCARGA EN JULIOS	VOLTAJE MÁXIMO EN VOLTIOS	VOLTAJE A 500 Ω	ALCANCE CEE KM.	ALCANCE CONDICIÓN ÓPTIMA KM.	ALCANCE POCA VEGETACIÓN KM.	ALCANCE MUCHA VEGETACIÓN KM.	TOMA DE TIERRA 1 M.	CONSUMO
0,52	0,40	10.000	3.400	13	4,3	2,2	0,6	1	20-49 mA



2711 PASTOR ELÉCTRICO VETEUR VETEUR MIXT - 2000. ☐ 1
CON PLACA SOLAR 15 W
PREPARADO PARA 9 Y 12 V. SE RECOMIENDA BATERÍA Ref. 3026 Y ÁCIDO



2564 ADAPTADOR A RED PARA Refs. 2703, 2706, 2711 Y 2712 ☐ 1

CORRIENTE DE CARGA EN JULIOS	CORRIENTE DE DESCARGA EN JULIOS	VOLTAJE MÁXIMO EN VOLTIOS	VOLTAJE A 500 Ω	ALCANCE CEE KM.	ALCANCE CONDICIÓN ÓPTIMA KM.	ALCANCE POCA VEGETACIÓN KM.	ALCANCE MUCHA VEGETACIÓN KM.	TOMA DE TIERRA 1 M.	CONSUMO
3,00	2,00	9.500	4.500	50	15,0	6,0	1,8	1	19-148 mA



2712 PASTOR ELÉCTRICO VETEUR BATERIA DUAL - 4000. ☐ 1
CON PLACA SOLAR 25 W
PREPARADO PARA 12 V. SE RECOMIENDA BATERÍA Ref. 3026 Y ÁCIDO



2564 ADAPTADOR A RED PARA Refs. 2703, 2706, 2711 Y 2712 ☐ 1

CORRIENTE DE CARGA EN JULIOS	CORRIENTE DE DESCARGA EN JULIOS	VOLTAJE MÁXIMO EN VOLTIOS	VOLTAJE A 500 Ω	ALCANCE CEE KM.	ALCANCE CONDICIÓN ÓPTIMA KM.	ALCANCE POCA VEGETACIÓN KM.	ALCANCE MUCHA VEGETACIÓN KM.	TOMA DE TIERRA 1,5 M.	CONSUMO
5,70	4,00	11.000	6.000	50	32,0	12,0	5,0	2	100-420 mA



PILA ALCALINA VETEUR, 9 V.

1/4/12

- 3011 60 Ah.
- 3014 100 Ah.
- 3016 120 Ah.



PILA ALCALINA PREMIUM, 9 V.

1/4/12

- 3028 120 Ah.
- 3027 160 Ah.
- 3029 210 Ah.

POR SEGURIDAD, LAS BATERÍAS SE SUMINISTRAN SIN ÁCIDO



BATERÍA RECARGABLE ESPECIAL PASTORES. 12 V.

1

- 3019 65 Ah. NECESITA 4 x (=3,2 l.) DE ÁCIDO
- 3026 85 Ah. NECESITA 4 x (=3,7 l.) DE ÁCIDO



3041 ÁCIDO PARA BATERÍA 1 l.

1/4

3021 CARGADOR PARA BATERÍAS 12 V.

1/12



BATERÍA RECARGABLE. 12 V.

1/4/12

- 3037 7 Ah.
- 3039 12 Ah.

3023 CARGADOR A RED PARA BATERÍAS 7-12 Ah.

1/12

2568 CARGADOR SOLAR PARA BATERÍAS 7 - 12 Ah

1/12

COMPROBADOR DE CERCADOS

1/12

2822 DE 1.000 A 6.000 V.
2823 DE 1.000 A 10.000 V.



2931 COMPROBADOR DE CERCADOS DE 2.500 V. A 8.000 V.

1/12

2964 COMPROBADOR DIGITAL DE CERCADOS, DE 0 V. A 9.900 V.

1/12



2999 COMPROBADOR DE CERCADOS DE LÍNEA, AUDITIVO Y VISUAL

1/20



2762 CAJA METÁLICA PARA PASTORES Y BATERÍAS

1/4





CINTA SUPERCONDUCTORA BLANCA. 200 m.

1/10

CÓDIGO ARTÍCULO	ANCHO CINTA	RESISTENCIA EN Ω /m.	NÚMERO DE CONDUCTORES	Ø DE HILOS ACERO INOX.	RESISTENCIA RUPTURA KG.	ALCANCE EN METROS
2880	13 mm.	11,00	4	0,16 mm.	100 kg.	600 m.
2882	20 mm.	11,00	4	0,16 mm.	120 kg.	600 m.
2883	20 mm.	11,00	6	0,16 mm.	140 kg.	900 m.
2884	40 mm.	5,50	8	0,16 mm.	180 kg.	1.200 m.



CINTA SUPERCONDUCTORA BICOLOR. ALCANCE 600 m.

1/10

CÓDIGO ARTÍCULO	ANCHO CINTA	LONGITUD EN METROS	RESISTENCIA EN Ω /m.	NÚMERO DE CONDUCTORES	Ø DE HILOS ACERO INOX.	RESISTENCIA RUPTURA KG.
2888	10 mm.	250 m.	11,00	4	0,16 mm.	90 kg.
2890	20 mm.	200 m.	11,00	4	0,16 mm.	120 kg.



CINTA SUPERCONDUCTORA BICOLOR. 200 m.

1/10

CÓDIGO ARTÍCULO	ANCHO CINTA	MÁXIMA CONDUCCIÓN	RESISTENCIA EN Ω /m.	NÚMERO DE CONDUCTORES	Ø DE HILOS ACERO INOX.	Ø DE HILOS DE COBRE	RESISTENCIA RUPTURA KG.	ALCANCE EN METROS
2873	13 mm.	5 km.	0,21	4	3 x 0,30 mm.	1 x 0,30 mm.	108 kg.	5.000 m.
2874	20 mm.	10 km.	0,10	6	4 x 0,30 mm.	2 x 0,30 mm.	166 kg.	10.000 m.
2875	40 mm.	18 km.	0,05	10	6 x 0,30 mm.	4 x 0,30 mm.	290 kg.	18.000 m.



HILO STANDARD BICOLOR. ALCANCE 600 m.

1/10

CÓDIGO ARTÍCULO	LONGITUD EN METROS	MÁXIMA CONDUCCIÓN	RESISTENCIA EN Ω /m.	NÚMERO DE CONDUCTOR	Ø DE HILOS DE INOX	RESISTENCIA RUPTURA KG.
2886	150 m.	500 m.	15,00	3	0,16 mm.	60 kg.
2896	250 m.	500 m.	15,00	3	0,16 mm.	60 kg.
2898	500 m.	500 m.	15,00	3	0,16 mm.	60 kg.

HILO SUPERCONDUCTOR BICOLOR. ALCANCE 7 Km.

1/10

CÓDIGO ARTÍCULO	LONGITUD EN METROS	RESISTENCIA EN Ω /m.	NÚMERO DE CONDUCTOR	Ø DE HILOS DE COBRE	RESISTENCIA RUPTURA KG.
2891	200 m.	0,15	3	0,25 mm.	100 kg.
2895	400 m.	0,15	3	0,25 mm.	100 kg.



HILO SUPERCONDUCTOR AZUL. ALCANCE 3 Km.

1/10

CÓDIGO ARTÍCULO	LONGITUD EN METROS	RESISTENCIA EN Ω /m.	NÚMERO DE CONDUCTOR	Ø DE HILOS DE ACERO INOX.	RESISTENCIA RUPTURA KG.
2969	200 m.	0,07	6	0,20 mm.	90 kg.



CUERDA SUPERCONDUCTOR BLANCA. 200 m. ALCANCE 900 m.

1/15

CÓDIGO ARTÍCULO	GRUESO DEL HILO	RESISTENCIA EN Ω /m.	NÚMERO DE CONDUCTORES	Ø DE HILOS ACERO INOX.	RESISTENCIA RUPTURA KG.
2892	6 m.	4,50	6	0,20 mm.	500 kg.



CUERDA PREMIUM SUPERCONDUCTORA BLANCA. 200 m. ALCANCE 12 K.m.

1/6

CÓDIGO ARTÍCULO	LONGITUD EN METROS	RESISTENCIA EN Ω /m.	NÚMERO DE CONDUCTORES	Ø DE HILOS DE COBRE	RESISTENCIA RUPTURA KG.
2893	6 mm.	0,10	6	0,30 mm.	900 kg.





2889 CABLE DE COBRE FORRADO, 50 m. PARA PASTORES DE RED Y PARA TOMA DE TIERRA. Ø CABLE 1,32 mm. Ø EXTERIOR 7,00 mm.

☐ 1



2694 CABLE DE ALUMINIO 400 m. Ø 1,80 mm. ALCANCE 130 Km.

☐ 1/4



2885 CABLE DE ACERO GALVANIZADO, TRENZADO. PASTORES ELÉCTRICOS. 7 HILOS. 200 m. Ø 1,20mm. ALCANCE 16 Km.

☐ 1



2863 CABLE DE ACERO GALVANIZADO PASTORES ELÉCTRICOS. 250 m. Ø 1,80 mm. ALCANCE 40 Km.

☐ 1/5



2960 CABLE PARA CONECTAR TOMAS DE TIERRA Y TENDIDO. 3 m.

☐ 1



PICAS PARA TOMA DE TIERRA PARA CERCADOS

☐ 1/12

- 2642 150 cm.
- 2639 100 cm.
- 2887 75 cm.



A

B

C

D

E

F

G

H

I

J

POSTES PARA CERCADOS



1/10

2972 PLÁSTICO, CON ESTRIBO. 114 cm. (A)

2974 PLÁSTICO, CON ESTRIBO. 158 cm. (B)

2866 PLÁSTICO, DOBLE PIE. 105 cm. (C)

2868 PLÁSTICO, DOBLE PIE. 158 cm. (D)

2991 PLÁSTICO, DOBLE VARILLA. 110 cm. (E)

2993 PLÁSTICO, DOBLE VARILLA. 158 cm. (F)

2862 PLÁSTICO, UN PIE. 110 cm. (G)

2864 PLÁSTICO, UN PIE. 158 cm. (H)

2647 FIBRA DE VIDRIO. 120 cm. (I)

2649 FIBRA DE VIDRIO. 150 cm. (J)



REDES CON POSTES PARA CERCADOS, ESPECIALES PARA OVINO Y CAPRINO, LISTAS PARA INSTALAR. COMPUESTAS DE 14 POSTES. LONGITUD 50 m.

RED CON POSTES

1

2810 8 LÍNEAS CONDUCTORAS. ALTURA 90 cm.

2812 9 LÍNEAS CONDUCTORAS. ALTURA 108 cm.

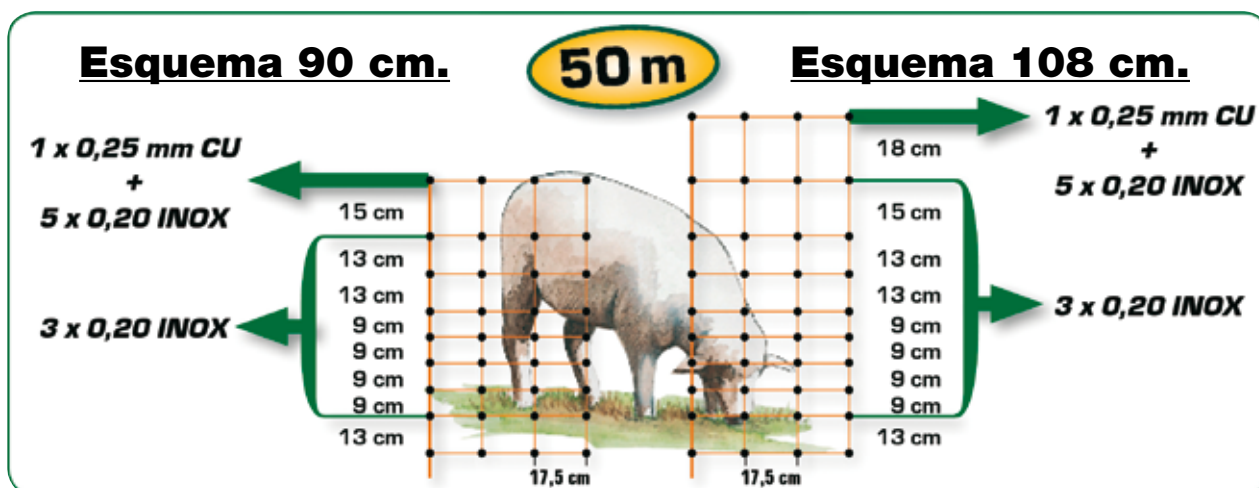

REDES REFORZADAS CON POSTES PARA CERCADOS, ESPECIALES PARA OVINO Y CAPRINO, LISTAS PARA INSTALAR. COMPUESTAS DE 14 POSTES. GARANTÍA UV 3 AÑOS. LÍNEAS VERTICALES DE PLÁSTICO RÍGIDO PARA MAYOR ESTABILIDAD DE LA RED. LONGITUD 50 m.

RED CON POSTES. REFORZADA

1

2845 8 LÍNEAS CONDUCTORAS. ALTURA 90 cm.

2855 9 LÍNEAS CONDUCTORAS. ALTURA 108 cm.

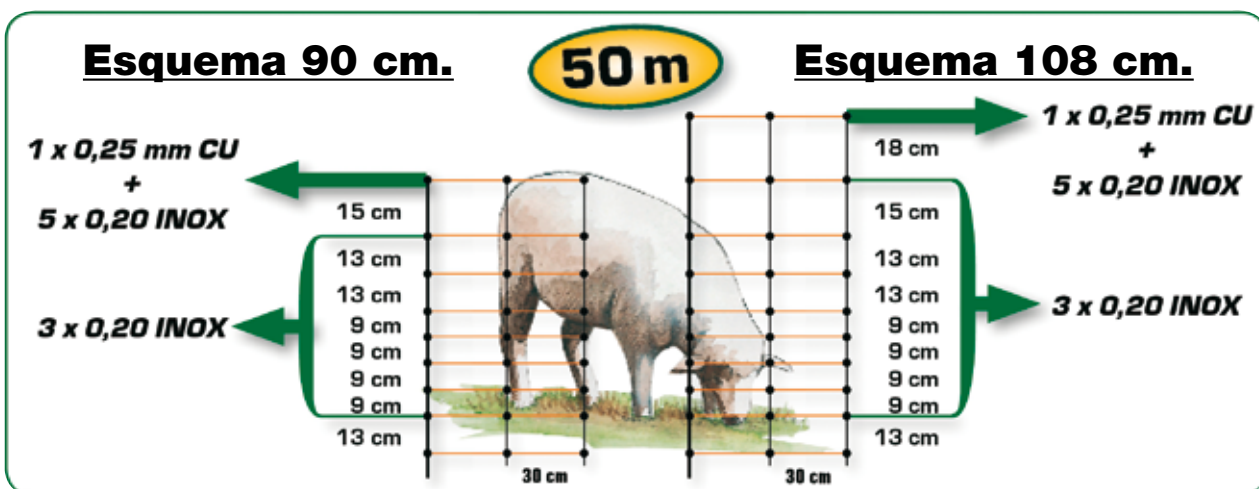



REDES CON POSTES PARA CERCADOS,
ESPECIALES PARA CONEJOS.
LISTAS PARA INSTALAR.
CON 10 LÍNEAS. ALTURA 65 cm.

RED CON POSTES



2714 LONGITUD 25 m.

2814 LONGITUD 50 m.

Esquema 65 cm

50m

25m

**3 x 0,20 mm
INOX**

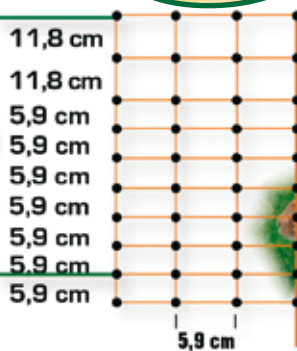

Esquema 112 cm

50m

Esquema 112 cm

sin electrificar

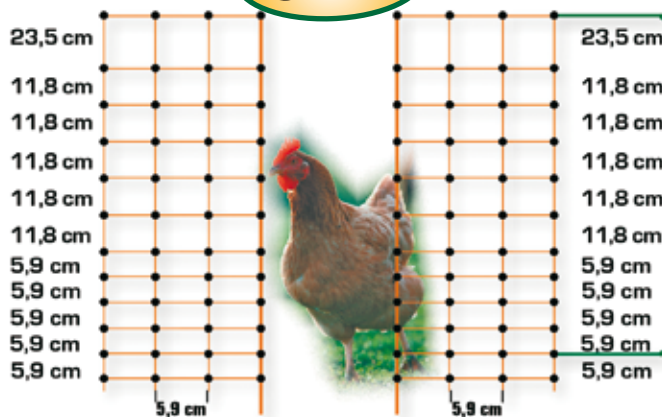

**3 x 0,20 mm
INOX
electrificada**

RED CON POSTES



2753 NO CONDUCTORA

2816 CONDUCTORA

REDES CON POSTES PARA CERCADOS, ESPECIALES PARA TODO TIPO DE AVES
(GALLINAS, PATOS, OCAS...), LISTAS PARA INSTALAR.
COMPUSTAS DE 15 POSTES CON 12 LÍNEAS. ALTURA 112 cm. LONGITUD 50 m.



2806 CABLE CONEXIÓN PARA TOMA DE TIERRA. 100 cm.  1/10



2802 PINZA CONEXIÓN DE METAL, PARA TOMA DE TIERRA. 100 cm.  1/10

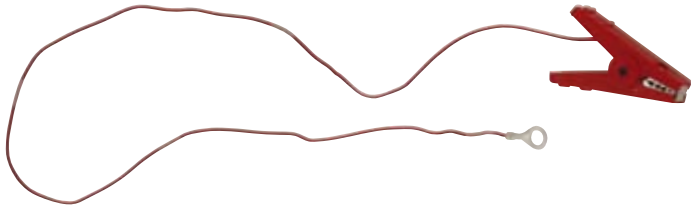

2803 PINZA CONEXIÓN DE METAL, PARA TENDIDO. 100 cm.  1/10

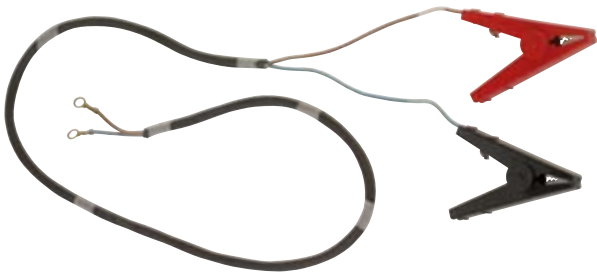

2809 PINZA CONEXIÓN PARA BATERÍA DE 12 V. 100 cm.  1/10

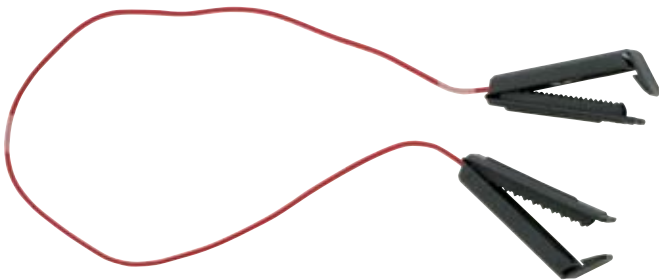

2804 PINZA PLÁSTICO, PARA UNIÓN DE DOS LÍNEAS DE TENDIDO. 80 cm.  1/10

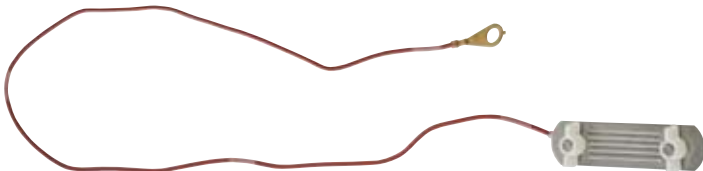

2808 PINZA DE METAL, PARA UNIÓN DE UNA LÍNEA DE TENDIDO. 130 cm.  1/10

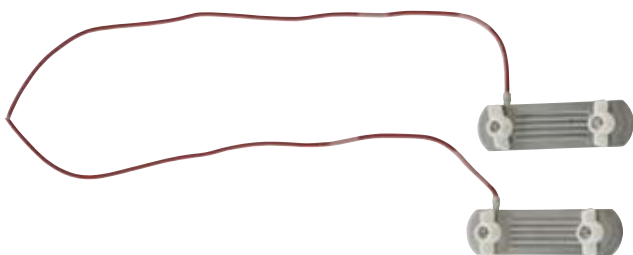

2807 PINZAS METAL, PARA UNIÓN DE DOS LÍNEAS DE TENDIDO. 80 cm.  1/10



2947 PROTECTOR SUBIDAS DE TENSIÓN ELÉCTRICAS  1/10



2949 CONMUTADOR PARA CERCADOS ELÉCTRICOS  1/10

2828 RECOGEDOR PARA HILOS, CUERDAS Y CINTAS,
CON MANGO PARA SUJECIÓN. CAPACIDAD 400 m.
DE HILO, 200 m. DE CINTA Y 200 m. DE CUERDA

1/5



2826 RECOGEDOR PARA HILOS, CUERDAS Y CINTAS, ROBUSTO,
CON MANGO DE SUJECIÓN Y CINCHA PARA COLGAR.
CAPACIDAD 1000 m. DE HILO, 600 m. DE CINTA Y 500 m. CUERDA

1/4



2826.1 RECAMBIO PARA RECOGEDOR Ref. 2826

1/4



2861 CIERRE TENSOR EXTENSIBLE CON RECOGEDOR
INCORPORADO. CUERDA DE 6 mm ϕ . LONGITUD 6 m.

1/10



2856 CIERRE TENSOR EXTENSIBLE CON RECOGEDOR
INCORPORADO. CINTA DE 40 mm. LONGITUD 6 m.

1/10



SEÑAL DE PELIGRO CERCADO ELÉCTRICO

1/10

2943 20 x 12 cm.

2989 26 x 15 cm.

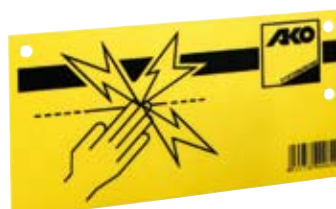

Abierto



3031 CONECTOR INOX. UNIÓN HILOS HASTA \varnothing 3 mm.

1/10

Cerrado



Abierto



3033 CONECTOR INOX. UNIÓN CUERDAS HASTA \varnothing 6 mm.

1/10

Cerrado



Abierto

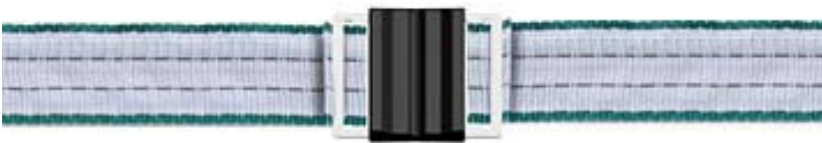

CONECTOR INOX. UNIÓN CINTAS

1/5

3036 HASTA 12,5 mm.

3038 HASTA 20 mm.

3032 HASTA 40 mm.

Cerrado

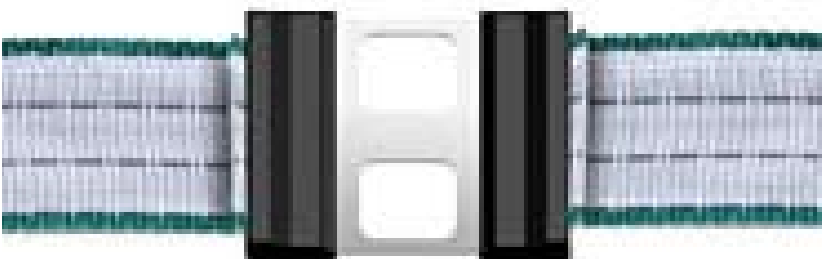

3046 RÁCOR UNIÓN HILOS HASTA \varnothing 2,5 mm.

 1/10



2819 RÁCOR PARA UNIÓN DE CUERDAS HASTA \varnothing 6 mm.

 1/10

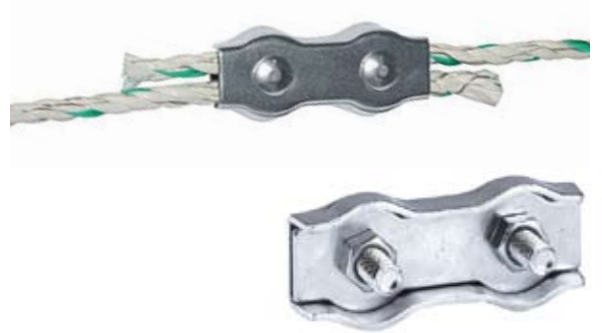

RÁCOR FINAL Y UNIÓN CINTAS

 1/5

3043 HASTA 20 mm.

3044 HASTA 40 mm.

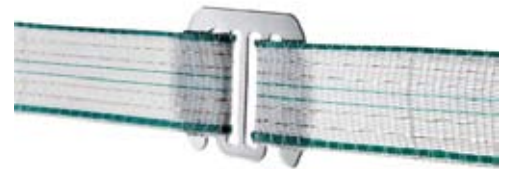

RÁCOR FINAL Y UNIÓN CINTAS

 1/10

2867 HASTA 13 mm.

2871 HASTA 20 mm.

2869 HASTA 40 mm.

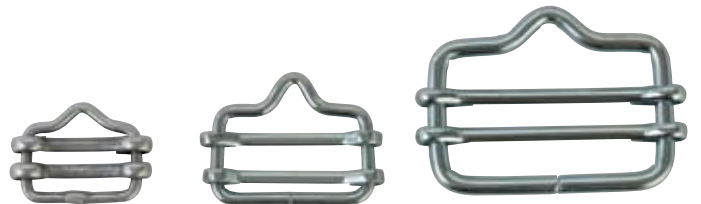

TENSOR PARA CINTAS

 1/5

2817 HASTA 20 mm.

2818 HASTA 40 mm.

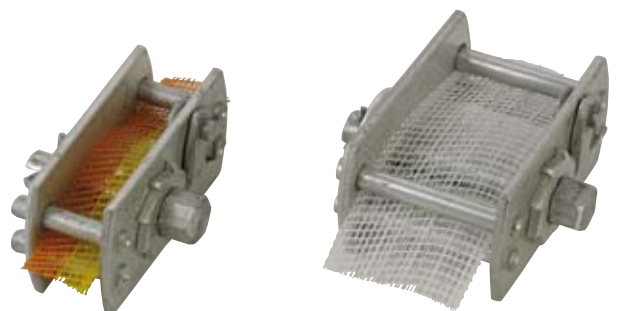



2832 CIERRE TENSOR CON MUELLE, COMPLETO. INCLUYE 1 CIERRE TENSOR, 1 MUELLE FLEXIBLE ESPECIAL Y 2 AISLADORES DOBLES

1/16

2832.1 MUELLE TENSOR EXTENSIBLE HASTA 5 m.

5

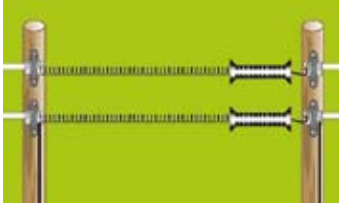

2622 CIERRE TENSOR CON RÁCOR Ref. 2632, HILOS CUERDAS

1/5

2632 RÁCOR REDONDO PARA CIERRES, HILOS Y CUERDAS

1/4



2621 CIERRE TENSOR CON RÁCOR Ref. 2638, HILOS CUERDAS

1/5

2638 RÁCOR RECTANGULAR PARA CIERRES, HILOS Y CUERDAS

1/4



2623 CIERRE TENSOR CON RÁCOR Ref. 2633, CINTAS HASTA 20 mm.

1/5

2633 RÁCOR PARA CIERRES, CINTAS HASTA 20 mm.

1/4



2624 CIERRE TENSOR CON RÁCOR Ref. 2634, CINTAS HASTA 40 mm.

1/5

2634 RÁCOR PARA CIERRES, CINTAS HASTA 20 mm.

1/4

2835 CIERRE TENSOR NEGRO, PARA CINTAS CON RÁCOR  1/5/100



2836 CIERRE TENSOR NEGRO, ABIERTO  1/5/100



2834 CIERRE TENSOR NEGRO, CERRADO  1/5/100



2921 SOPORTE PARA CIERRE TENSOR  1/20



2843 AISLADOR DOBLE ROSCA MADERA PARA CIERRE TENSOR  1/10/250



2629 AISLADOR DOBLE ROSCA METAL PARA CIERRE TENSOR  1/10/250



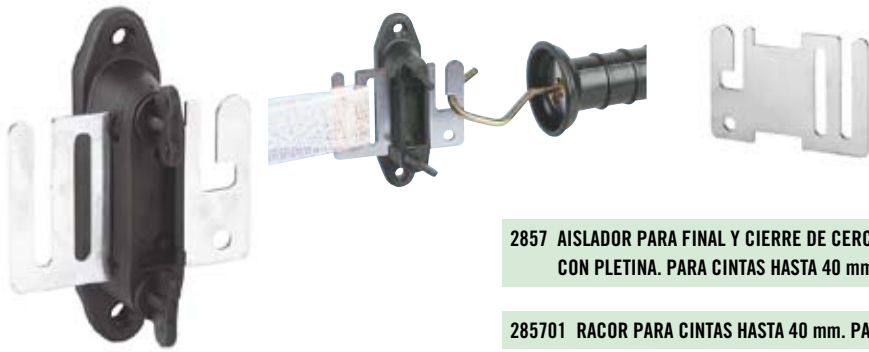

2857 AISLADOR PARA FINAL Y CIERRE DE CERCADOS CON PLETINA. PARA CINTAS HASTA 40 mm.

1/10/200

285701 RACOR PARA CINTAS HASTA 40 mm. PARA AISLADOR Ref. 2857

1/10/200



2839 AISLADOR PARA TENSAR Y UNIR CINTAS HASTA 40 mm.

1/10/200



2852 ESQUINA DOBLE PARA CINTAS HASTA 40 mm.

1/10/100



2853 ESQUINA ESTANDAR PARA CINTAS HASTA 40 mm.

1/10/100



2628 AISLADOR PARA TENSAR CINTAS HASTA 40 mm.

1/10/100

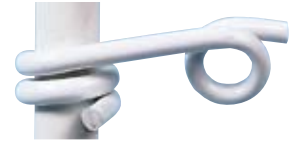

3006 AISLADOR BLANCO, PARA VARILLA DE 12 mm. HILOS Y CUERDAS  1/50/1.000



3004 AISLADOR BLANCO, PARA VARILLA DE 19 mm. CINTAS HASTA 40 mm.  1/25/750



2981 AISLADOR PARA VARILLAS HASTA 14 mm.Ø. HILOS, CUERDAS Y CINTAS  1/15/300



2961 AISLADOR PARA VARILLAS HASTA 17 mm.Ø. HILOS Y CUERDAS  1/10/200



2854 AISLADOR PARA VARILLAS HASTA 12 mm.Ø. HILOS Y CUERDAS  1/10/200



2847 AISLADOR PARA VARILLAS HASTA 19 mm.Ø. CINTAS HASTA 20 mm.  1/10/200



2963 AISLADOR PARA VARILLAS HASTA 17 mm.Ø. CINTAS HASTA 40 mm.  1/10/200



3024 AISLADOR PARA TORNILLO, HILOS Y CUERDAS  1/10/200



2967 AISLADOR PARA TORNILLO, HILOS , CUERDAS Y CINTAS HASTA 40 mm.  1/25/500



2833 AISLADOR ROBUSTO PARA TORNILLO CON CIERRE, CINTAS HASTA 40 mm.  1/10/200



2637 AISLADOR ABIERTO PARA TORNILLOS, CINTAS HASTA 40 mm.  1/10/200



AISLADOR CERRADO PARA TORNILLOS  1/10/200

2858 CINTAS HASTA 20 mm.
2859 CINTAS HASTA 40 mm.



2827 AISLADOR LIGERO PARA TORNILLO CON CIERRE, CINTAS HASTA 40 mm.  1/25/500



2842 AISLADOR REDONDO PARA CLAVO, PARA HILOS  1/100/1.800



2811 AISLADOR NEGRO CUADRADO PARA CLAVO, PARA HILOS  1/100/1.800



2829 AISLADOR NEGRO CURVO ROSCA MADERA, PARA HILOS  1/25/250



2994 AISLADOR ROSCA METAL, HILOS, CINTAS, CUERDAS HASTA 40 mm.  1/25/500



2840 AISLADOR NEGRO ROSCA METAL 3,5 cm. PARA HILOS  1/15/500



3017 AISLADOR NEGRO ROSCA METAL, 8 cm. PARA HILOS  1/25/500



3062 ADAPTADOR PARA TALADRO, PARA COLOCAR AISLADORES  1



2946 AISLADOR ROSCA MADERA, HILOS, CUERDAS, CINTAS HASTA 20 mm.  1/25/500



2997 AISLADOR NEGRO ROSCA MADERA, HILOS  1/25/500



2841 AISLADOR AMARILLO ROSCA MADERA, HILOS  1/25/500

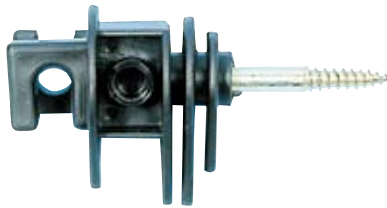

3022 AISLADOR ROSCA MADERA, CUERDAS  5



2846 AISLADOR ROSCA MADERA, CINTAS HASTA 20 mm.  1/25/500

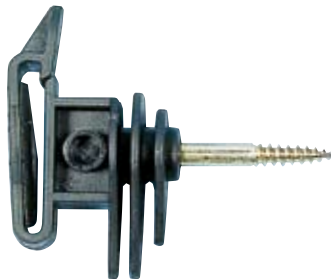

3018 AISLADOR ROSCA MADERA, CINTAS HASTA 40 mm.  1/50



2998 AISLADOR ROSCA MADERA, HILOS, CINTAS, CUERDAS HASTA 40 mm.  1/25/500



2948 AISLADOR 22 cm. ROSCA MADERA, HILOS, CUERDAS, CINTAS HASTA 20 mm.

1/10/200



2801 AISLADOR 22 cm. ROSCA MADERA, HILOS

1/10/300



3012 AISLADOR 22 cm. ROSCA MADERA, CUERDAS

1/10/200

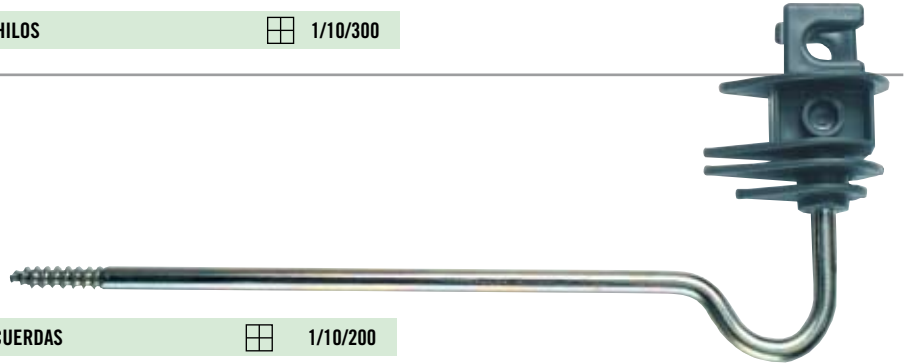

2813 AISLADOR 22 cm. ROSCA MADERA, CINTAS HASTA 20 mm.

1/10/300

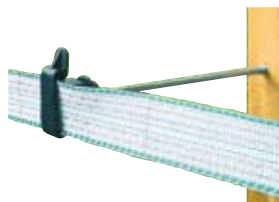

3015 AISLADOR 22 cm. ROSCA MADERA, CINTAS HASTA 40 mm.

1/10/200



2996 AISLADOR 20 cm. ROSCA MADERA, HILOS, CINTAS, CUERDAS HASTA 40 mm.

1/10/300

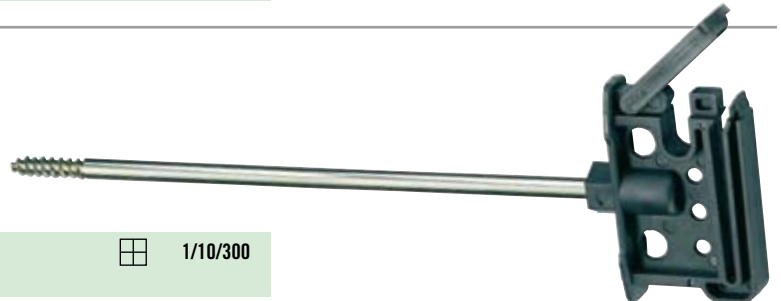

2992 AISLADOR 20 cm. ROSCA METAL, HILOS, CINTAS, CUERDAS HASTA 40 mm.

1/10/300





0100 EXTRACTOR MODELO T PARA PARTOS
CON POSADERA Y CINCHA. 180 cm.

☐ 1



CUERDAS PARA EXTRACCIÓN EN PARTOS

☐ 1/10

0120 90 cm. PAR, PARA EXTRACTOR

0130 190 cm. UNIDAD, MANUAL



0210 EXTRACTOR HK PARA PARTOS CON POSADERA Y
ALETAS LATERALES, MECANISMO 2020. 180 cm.

☐ 1



0200 EXTRACTOR MODELO VINK PARA PARTOS
CON POSADERA. 180 cm.

☐ 1

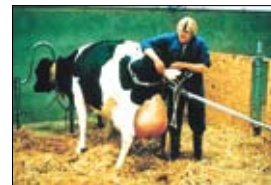

0225 EXTRACTOR MODELO HK PARA PARTOS
CON POSADERA. MECANISMO 2060. 180 cm.

☐ 1



0220 ELEVADOR DE VACAS, HASTA 900 kg.

1



0221 ELEVADOR DE VACAS, HASTA 1.500 kg.

1



8920 LEVANTADOR PARA GRANDES ANIMALES. HASTA 1.000 kg.

1

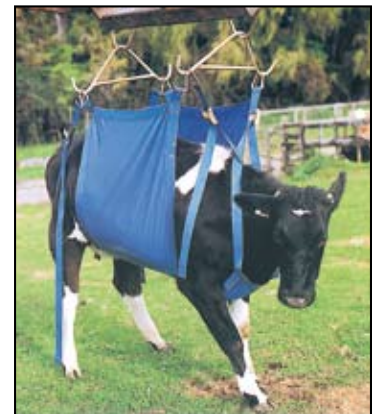

9892 CEPO PARA SUJETAR LA CABEZA DE LA VACA

1





CASETA PARA UN TERNERO, FABRICADA EN FIBRA DE VIDRIO REFORZADO. FACIL LIMPIEZA. ALTA RESISTENCIA A UV. DIMENSIONES 200 x 115 x 135 cm.

VALLADO GALVANIZADO, CON RUEDAS PARA DESPLAZAMIENTOS. DIMENSIONES 150 x 110 x 96 cm.

5060 CASETA PARA UN TERNERO  1

5061 VALLADO GALVANIZADO CON RUEDAS. 150 x 110 x 96 cm.  1

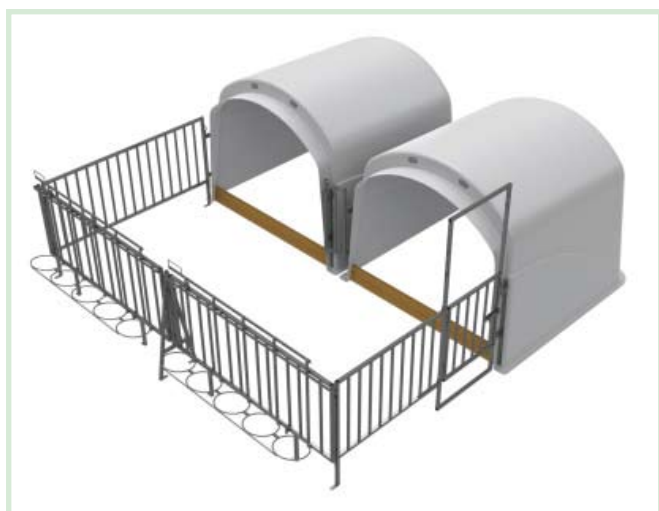
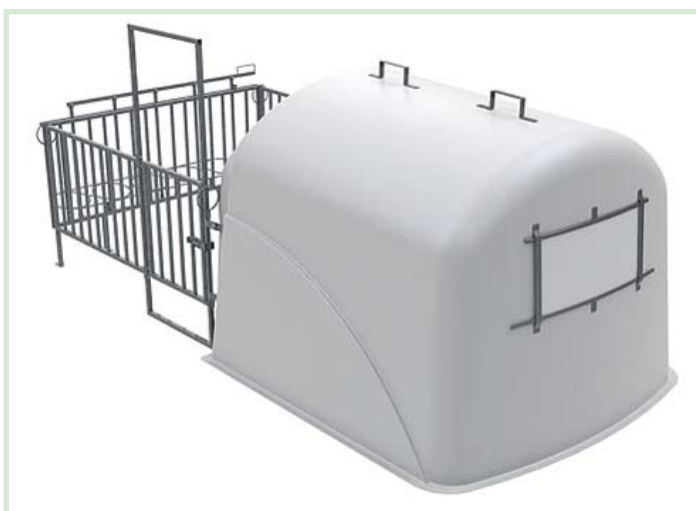

CASETA PARA HASTA CINCO TERNEROS, FABRICADA EN FIBRA DE VIDRIO REFORZADO. FÁCIL LIMPIEZA. ALTA RESISTENCIA A UV. DIMENSIONES 238 x 223 x 180 cm.
 POSIBLE COMBINACIÓN PARA DIEZ TERNEROS.

5070 CASETA PARA CINCO TERNEROS  1

VALLADO GALVANIZADO. DIMENSIONES 220 x 205 x 115 cm.

5071 VALLADO GALVANIZADO. 220 x 205 x 115 cm.  1



2330 CUBO TETÓN TERNEROS, PLÁSTICO VERDE 1/12
1 SALIDA. 8 l. CON VÁLVULA VERDE Ref. 2510



2510 VÁLVULA DE PLÁSTICO VERDE, TERNEROS-CORDEROS 1/20



2515 JUNTA ROJA PARA VÁLVULA Ref. 2510 1/100



2420 TAPA PARA CUBOS VERDES 1/12



2402 CUBO TETÓN TERNEROS, PLÁSTICO VERDE 1/20
1 SALIDA. 8 l. CON VÁLVULA AMARILLA Ref. 2403



2403 VÁLVULA DE PLÁSTICO AMARILLA. HIGIÉNICA Y FÁCIL LIMPIEZA 1/20



2440 CUBO TETÓN TERNEROS, PLÁSTICO BLANCO 1/12
1 SALIDA. 7 l. CON VÁLVULA BLANCA Ref. 2590



2590 VÁLVULA DE PLÁSTICO BLANCO 1/20

2380 CUBO DOBLE PARA TERNEROS. CAPACIDAD TOTAL 10 l. SE PUEDEN ACOPLAR ENTRE SÍ



2373 ALIMENTADOR PARA TERNEROS. 5 SALIDAS 30 l. 700 x 354 x 278 cm.



2374 CUBIERTA DE POLIESTER PARA Ref. 2373



TETINAS DE CAUCHO PARA TERNEROS

- 2540 ROJA
- 2537 CREMA
- 2539 BLANCA
- 2545 NATURAL



TETINAS DE CAUCHO PARA TERNEROS

- 2530 NATURAL, CUBO BLANCO Ref. 2440
- 2384 NEGRA, CUBO DOBLE Ref. 2380
- 2556 FLOTANTE COMPLETA
- 2557 TETINA PARA REF. 2556





BOTELLA DE PLÁSTICO CON ASA PARA TERNEROS

1/10

2654 2 l.
2653 3 l.

**2643 TETINA PARA TERNEROS, CAUCHO NATURAL.
PARA Refs. 2653, 2654, 8396, 8397 Y 9635**

1/25



BOTELLA DE PLÁSTICO PARA TERNEROS

1/12

8396 2 l.
8397 3 l.

SOPORTE PARA BOTELLAS

1/10

2646 2 l. Refs. 2648, 8396 Y 8398
2641 3 l. Refs. 2418, 2644 Y 8397

**2562 TETINA PARA TERNEROS, CAUCHO ROJO.
PARA Refs. 2653, 2654, 8396, 8397 Y 9635**

1/25



**BOTELLA DE PLÁSTICO PARA TERNEROS,
CON ROSCA PARA SUJETAR LA TETINA**

1/12

2648 2 l.
2644 3 l.

**2576 TETINA TERNEROS, CAUCHO ROJO,
PARA BOTELLA Refs. 2644 Y 2648**

1/50

2754 ROSCA PARA SUJETAR TETINA

1/50



2650 BOTELLA DE PLÁSTICO PARA TERNEROS, 1 l.

1/20

2540 TETINA PARA TERNEROS CAUCHO ROJO

1/50



2631 TETINA PARA BOTELLA SPEEDY FEEDER 1/12

2630 TAPÓN Y TETINA. BOTELLA SPEEDY FEEDER 1/12

BOTELLA PARA TERNEROS SPEEDY FEEDER CON VÁLVULA DE TRES REGULACIONES 1/10

2620 2,5 l.
2661 4 l.



2663 BOQUILLA PARA TERNEROS. BOTELLA EASY DRENCHER 1/12

BOTELLA PARA TERNEROS EASY DRENCHER ESPECIAL PARA LÍQUIDOS. RÁPIDO VACIADO 1/10

2674 1,2 l.
2662 2,5 l.



2643 TETINA PARA TERNEROS, CAUCHO NATURAL. PARA Refs. 2653, 2654, 8396, 8397 Y 9635 1/25

2562 TETINA PARA TERNEROS, CAUCHO ROJO. PARA Refs. 2653, 2654, 8396, 8397 Y 9635 1/25

2520 TETINA PARA TERNEROS, CAUCHO ROJO. PARA BOTELLA GRANULADO Ref. 9635 1/50

2664 SOPORTE PARA BOTELLA Ref. 9635 1/12

9635 BOTELLA PARA TERNEROS. PARA GRANULADO Y LÍQUIDO, CON SOPORTE PARA COLGAR. 4 l. 1/12

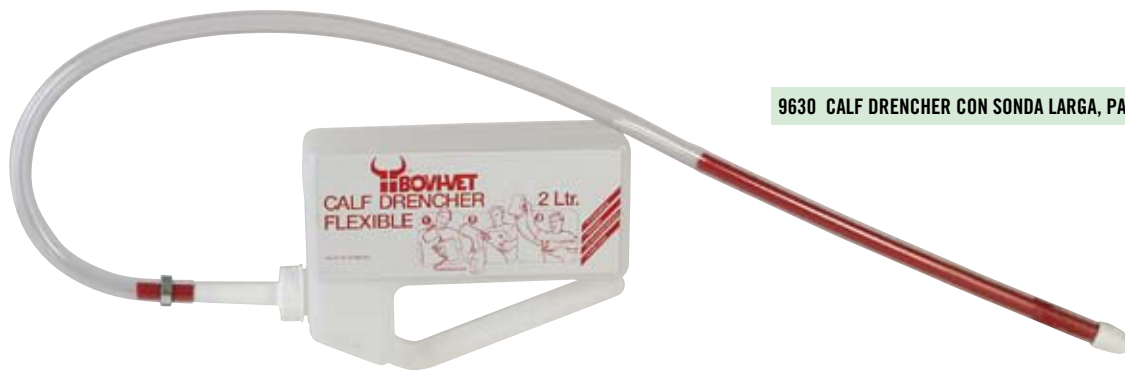

9630 CALF DRENCHER CON Sonda LARGA, PARA LÍQUIDOS, 2 l.  1/10

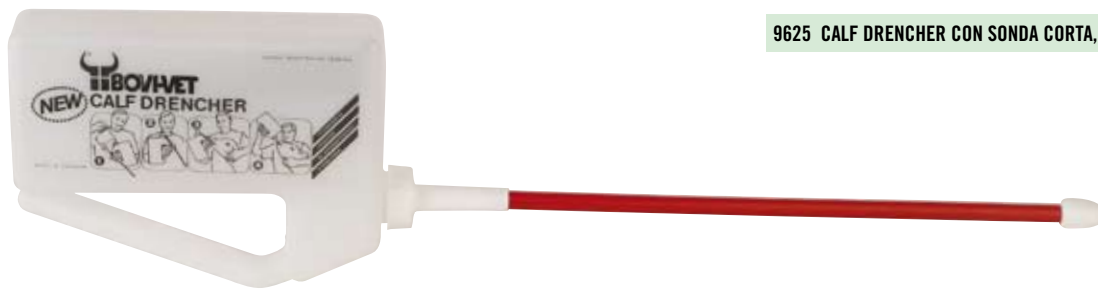

9625 CALF DRENCHER CON Sonda CORTA, PARA LÍQUIDOS, 2 l.  1/10



BOTELLA SPEEDY FEEDER CON Sonda Y VÁLVULA DE TRES REGULACIONES  1/10

2625 2,5 l.
2684 4 l.



2696 BOTELLA SPRINGER CON SONDA DE PLÁSTICO FLEXIBLE, PARA LÍQUIDOS, CON VÁLVULA DE SEGURIDAD. 4 l.  1/6



2697 BOTELLA SPRINGER CON SONDA METÁLICA, PARA LÍQUIDOS, CON VÁLVULA DE SEGURIDAD. 4 l.  1/6



2698 BOTELLA SPRINGER CON SONDA DE PLÁSTICO FLEXIBLE, PARA LÍQUIDOS, 2 l.  1/12



2699 BOTELLA SPRINGER CON SONDA METÁLICA, PARA LÍQUIDOS, 2 l.  1/12



2300 CUBO TETÓN CORDEROS, PLÁSTICO VERDE, 5 SALIDAS. 8 l. CON VÁLVULA VERDE Ref. 2510  1/12



2510 VÁLVULA DE PLÁSTICO VERDE, TERNEROS - CORDEROS  1/25



2515 JUNTA ROJA PARA VÁLVULA Ref. 2510  1/100

2430 PROTECTOR DE PLÁSTICO PARA TETINA CORDEROS  1/10



2420 TAPA PARA CUBOS VERDES  1/12



2310 CUBO TETÓN CORDEROS, PLÁSTICO VERDE, 3 SALIDAS, 8 l. CON VÁLVULA VERDE Ref. 2510  1/12



2350 CUBO TETÓN CORDEROS, PLÁSTICO VERDE, 6 SALIDAS, 8 l. CON VÁLVULA DE METAL Ref. 2410  1/12



2410 VÁLVULA METÁLICA PARA CORDEROS  1/100



2450 CUBO TETÓN CORDEROS, PLÁSTICO BLANCO,
6 SALIDAS. DOBLE. 11 l.  1/12



2416 ALIMENTADOR PARA CORDEROS, 7 SALIDAS, 30 l.
700 x 354 x 278 cm.  1/1

2374 CUBIERTA DE POLIESTER PARA Refs. 2373 y 2416  1/5



TETINAS DE CAUCHO PARA CORDEROS  1/20

- 2570 ROJA
- 2575 NATURAL
- 2618 BLANCA
- 2550 NATURAL LARGA



Botella de plástico con asa para corderos

1/12

2415 2 l.

2419 3 l.

2566 TETINA DE CAUCHO ROJO PARA CORDEROS

1/12

PARA BOTELLAS Refs. 2415, 2418, 2419, 8398 y 9635



Botella de plástico para corderos

1/12

8398 2 l.

2418 3 l



SOPORTE PARA BOTELLAS

1/12

2646 2 l. Refs. 2648, 8396 Y 8398

2641 3 l. Refs. 2418, 2644 Y 8397



2660 Botella de plástico para corderos, 1 l.

1/20



2570 TETINA DE CAUCHO ROJO PARA CORDEROS

1/20



2670 Botella de plástico para corderos, 500 ml.

1/24



**2595 TETINA DE CAUCHO NATURAL PARA CORDEROS
PARA BOTELLA Ref. 2670**

1/50

2672 BOTELLA DE PLÁSTICO PARA PEQUEÑOS ANIMALES, 250 ml. 1/12

2552 TETINA PEQUEÑOS ANIMALES PARA BOTELLA. Ref. 2672 1/20



2671 BOTELLA PARA SUMINISTRAR CALOSTRO, 250 ml 1/12

2573 SONDA PARA BOTELLA DE CALOSTRO. Ref. 2672 1/12



TETINAS DE CAUCHO PARA BOTELLAS DE PLÁSTICO O CRISTAL

2551 ROJA A ROSCA 1/20

2580 NATURAL, A PRESIÓN 1/50

2587 NATURAL, MINI, A PRESIÓN 1/50

2395 NEGRO, A PRESIÓN. 12 UDS. 1/12

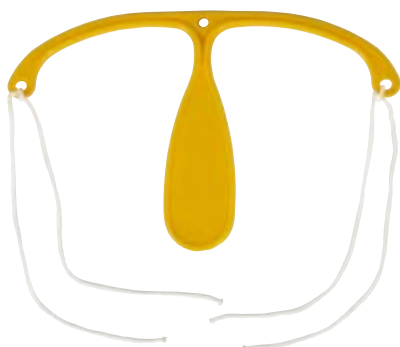

4930 CABEZAL PARA ACOPLAR BASTÓN Y SUJETAR LA PATA 1/20

5815 PLÁSTICO PARA PROLAPSO OVINO 1/50



2553 FUNDA PROTECTORA. 25 UDS. 1/8



Para 8 l. a 14° C
10 minutos ... 35 °C
20 minutos ... 62 °C
23 minutos ... 75 °C
25 minutos ... 80 °C

2635 CALENTADOR ELÉCTRICO PARA LECHE  **1**
CON REGULADOR DE TEMPERATURA. 230 V. 2300 W.
PESO 4,70 Kg. BOCA 16 cm. Ø. TEMPERATURA MÁXIMA 80 °C.



Para 8 l. a 14° C
7 minutos ... 35 °C
14 minutos ... 62 °C
16 minutos ... 75 °C
18 minutos ... 80 °C

2640 CALENTADOR ELÉCTRICO DIGITAL PARA LECHE  **1**
CON REGULADOR DE TEMPERATURA. 230 V. 1700 W.
PESO 2,70 Kg. BOCA 16,5 cm. Ø. TEMPERATURA MÁXIMA 90 °C.

MÁS RÁPIDO, MENOS CONSUMO, MÁS LIGERO



2554 FUNDA PROTECTORA PARA TERNEROS, 80 cm.

 **1/30**

2905 QUARTER MILKER SHOOF,
PARA SEPARAR LA LECHE DEL CUARTERÓN INFECTADO, 8 l.  1/12



2976 QUARTER MILKER EU,
PARA SEPARAR LA LECHE DEL CUARTERÓN INFECTADO, 10 l.  1/12



3286 RECIPIENTE DE POLICARBONATO PLÁSTICO,
PARA LECHE. DOBLE GRADUACIÓN. 30 l.  1/24



3288 TAPA DE PLÁSTICO CON DOS CONEXIONES  1/12



3294 JUNTA DE CAUCHO PARA TAPA Ref. 3288  1/12





FILTROS KERBL PARA LECHE. 200 Uds.

1/25

- 3242 DIÁMETRO 160 mm.
- 3244 DIÁMETRO 180 mm.
- 3246 DIÁMETRO 190 mm.
- 3248 DIÁMETRO 200 mm.
- 3252 DIÁMETRO 220 mm.
- 3254 DIÁMETRO 240 mm.



FILTROS SANA PARA LECHE. 200 Uds.

1/20

- 3224 DIÁMETRO 160 mm.
- 3226 DIÁMETRO 170 mm.
- 3228 DIÁMETRO 180 mm.
- 3232 DIÁMETRO 190 mm.
- 3234 DIÁMETRO 200 mm.
- 3236 DIÁMETRO 220 mm.
- 3238 DIÁMETRO 240 mm.



**FILTROS KERBL (COSIDOS). 250 Uds.
PARA TUBOS. ANCHO 57-60 mm.**

1/4

- 3272 LONGITUD 250 mm.
- 3274 LONGITUD 320 mm.
- 3276 LONGITUD 455 mm.
- 3278 LONGITUD 500 mm.
- 3282 LONGITUD 530 mm.
- 3284 LONGITUD 620 mm.



**FILTROS SANA (PEGADOS). 250 Uds.
PARA TUBOS. ANCHO 57-60 mm.**

1/4

- 3256 LONGITUD 250 mm.
- 3258 LONGITUD 320 mm.
- 3262 LONGITUD 455 mm.
- 3264 LONGITUD 500 mm.
- 3266 LONGITUD 530 mm.
- 3268 LONGITUD 620 mm.

9718 CEPILLO LIMPIEZA PLÁSTICO, PÚAS CREMA. 22 cm.  1/30

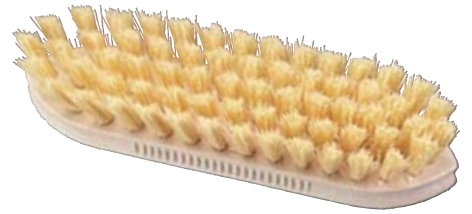

9712 CEPILLO LIMPIEZA, PÚAS BLANCAS. 19 cm.  1/10



9714 CEPILLO LIMPIEZA PLÁSTICO, PÚAS AZULES. 22 cm.  1/10



9708 CEPILLO LIMPIEZA PLÁSTICO, PÚAS AZULES. 40 cm.  1/5



9727 CEPILLO LIMPIEZA PLÁSTICO. PÚAS AZULES. 20 cm.
PARA MANGO Ref. 9728  1/10



9728 MANGO DE 1 m. PARA CEPILLO Ref. 9727  1/20



9722 CEPILLO LIMPIEZA MANGO DE MADERA, 30 cm.  1/30

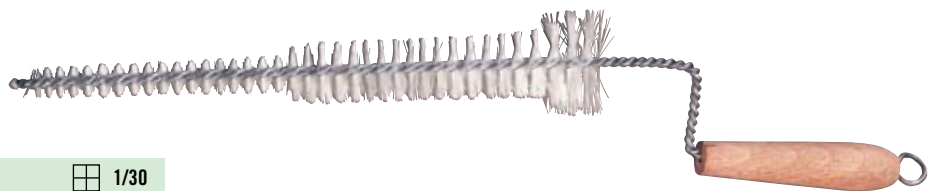

9726 CEPILLO LIMPIEZA PARA TUBOS, 140 cm.  1/5





3158 UNGÜENTO VETEUR-MINT, PARA UBRE DE VACAS. 500 ml.  1/6



GRASA EUTRA, PARA UBRE DE VACAS  1/6

3180 500 gr.

3182 2.000 gr.



EUTERGEL, PARA UBRE DE VACAS  1/12

3170 500 gr.

3172 1.000 gr.



3260 VENDA ANTISÉPTICA, PARA UBRE. 6 x 500 cm.  1/96



3134 GEL PARA DESINFECCIÓN COMPLETA DE MANOS EN 30 SEGUNDOS. 500 ml.  1/6

3207 PAPEL PARA LIMPIEZA Y SECADO DE LA UBRE.
2 ROLLOS DE 200 HOJAS. SIN FORMALDEHIDO.
BIODEGRADABLE

1/5



3201 TOALLAS HÚMEDAS PARA LA LIMPIEZA DE LA UBRE.
ESTIMULA LA PRODUCCIÓN DE LECHE.
1.000 UNIDADES. 20 x 20 cm. BIODEGRADABLE

1/2



3208 RECAMBIO TOALLAS 1.000 UNIDADES. 20 x 20 cm.

1/2



3202 DESINFECTANTE KERBA DIP. DESINFECTA Y NUTRE LAS
GLÁNDULAS MAMARIAS Y TETAS DESPUÉS DEL ORDEÑO.
LISTO PARA USAR EN SOLUCIÓN O EN SPRAY. 5 kg.
CONTIENE 3000 ppm YODO. APROBADO POR BAuA N-37038

1/4



3209 DESINFECTANTE UDDERO DIP. DESINFECTA Y NUTRE LAS
GLÁNDULAS MAMARIAS Y TETAS DESPUÉS DEL ORDEÑO.
LISTO PARA USAR EN INMERSIÓN DE LA TETA. 10 kg.
CONTIENE 3000 ppm YODO. APROBADO POR BAuA N-37039

1





5800 CORREAS DE CUERO PARA PROLAPSO DE VACAS

1/10



SOSTÉN PARA UBRE DE VACAS

1/10

- 3135 MEDIANO
- 3130 GRANDE
- 3132 EXTRA GRANDE

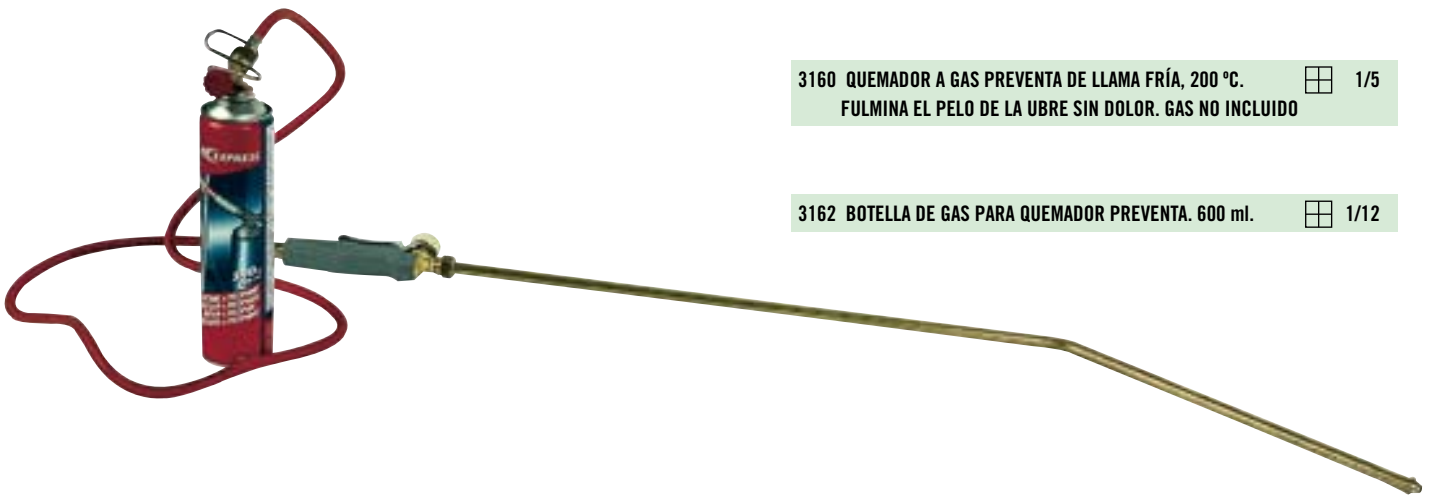

3160 QUEMADOR A GAS PREVENTA DE LLAMA FRÍA, 200 °C.
FULMINA EL PELO DE LA UBRE SIN DOLOR. GAS NO INCLUIDO

1/5

3162 BOTELLA DE GAS PARA QUEMADOR PREVENTA. 600 ml.

1/12

ANTES



DESPUÉS



8161 AMPOLLAS PARA TERNEROS RICAS EN ELECTROLITOS,
PARA LA RECUPERACIÓN POR DESHIDRATACIÓN
PRODUCIDA POR DIARREA, VÓMITOS,... 4 x 50 ml.

1/12



SUPLEMENTO DE CALCIO (59 gr.) Y FÓSFORO (45 gr.)
PARA TERNEROS RECIÉN NACIDOS

1/4

8162 500 ml.
8163 5 l.



8164 BOLO DE COMPLEMENTO ALIMENTARIO PARA TERNEROS.
4 x 80 gr. UN BOLO CONTIENE 20 gr. DE CALCIO,
VITAMINA D3 PARA SU ABSORCIÓN, MAGNESIO Y FÓSFORO.
SE APLICA CON INTRODUTOR Ref. 8166

1/12



8166 INTRODUTOR ESOFÁGICO PARA BOLOS
Ref. 8164 E IMANES Refs. 4036, 4030 y 4020

1/30





2915 BOTELLA DESINFECCIÓN DE PEZONES.
CON RETORNO. 300 ml.

1/20



2924 BOTELLA DESINFECCIÓN DE PEZONES.
SIN RETORNO. 300 ml.

1/20



2929 BOTELLA DESINFECCIÓN DE PEZONES.
ACCIÓN DE ESPUMA. CON VÁLVULA METÁLICA. 300 ml.

1/20



8394 BOTELLA DE PLÁSTICO CON PULVERIZADOR - 1 l.

1/5



3204 BOTELLA DESINFECCIÓN DE PEZONES.
BOQUILLA METÁLICA GIRATORIA. 500 ml.

1/25

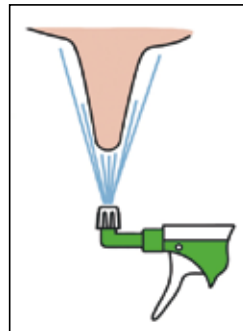

2928 BOTELLA DESINFECCIÓN DE PEZONES.
BOQUILLA DE PLÁSTICO GIRATORIA. 500 ml.

1/25

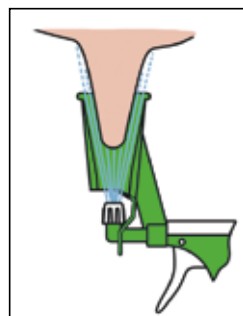

2926 BOTELLA DESINFECCIÓN DE PEZONES.
BOCA DE PLÁSTICO GIRATORIA.
CON COPA PARA TETA. 500 ml.

1/20

DETECTORES DE MASTITIS. DETECTAN DE FORMA INFALIBLE LOS ESTADOS SUBCLÍNICOS DE LA MASTITIS EN LA FASE INICIAL QUE ES INDETECTABLE VISUALMENTE. PERMITE UNA PRODUCCIÓN DE LECHE DE ALTA CALIDAD. EL DETECTOR MIDE LAS VARIACIONES DE LA RESISTENCIA ELÉCTRICA EN LA LECHE, YA QUE EL DESARROLLO DE LA INFLAMACIÓN DE LA UBRE EN LA FASE TEMPRANA (SIN SÍNTOMAS) ESTÁ ACOMPAÑADO DE UN INCREMENTO DE SAL EN LA LECHE, LO QUE OCASIONA CAMBIOS DE SU RESISTENCIA ELÉCTRICA. ESTA REGLA CONSTITUYE EL EXAMEN MÁS EFICAZ INDIRECTO UTILIZADO EN EL DIAGNÓSTICO DE LA MASTITIS SUBCLÍNICA



2966 DETECTOR DE MASTITIS 1Q.
MUESTRA EL RESULTADO DE UN CUARTERÓN

1/5



- * Mejora el rendimiento, gracias al desenmascaramiento de la mastitis en su estado más temprano e invisible.
- * Permite la aplicación temprana del tratamiento contra la mastitis y previene el daño permanente a la ubre.
- * Permite monitorear el ganado para asegurar una superior calidad de la producción láctea.

2968 DETECTOR DE MASTITIS 4Q.
MUESTRA EL RESULTADO DE CUATRO CUARTERONES

1/5



LÍQUIDO REACTIVO INSVET PARA TEST DE MAMITIS

1/6

- 2935 1 l.
- 2934 5 l.



LÍQUIDO REACTIVO KERBA PARA TEST DE MAMITIS

1/12

- 2936 1 l.
- 2944 5 l.



2922 BOTELLA PARA DOSIFICAR LÍQUIDO TEST DE MAMITIS. 250 ml.

1/20

2925 PAPEL INDICATIVO PARA TEST DE MAMITIS. 4 x 25 UDS.

1/20

3100 DILATADOR DE MAMAS DR. NAYLOR. 40 UDS.

1/6



3142 DILATADOR DE MAMAS COLUMBUS. 20 UDS.

1/10



2965 BANDEJA PARA TEST DE MAMITIS, CON DOSIFICADOR, 300 ml 1/10

VETEUR



BANDEJA VETEUR PARA TEST DE MAMITIS

1/20

2945 BLANCA

2955 NEGRA



CÁNULA MAMARIA VETEUR. 10 UDS.

1/12

3125 7 cm.

3120 5 cm.



3144 DILATADOR DE MAMAS DE CERA. 6 UDS.

1/20



3140 CÁNULA MAMARIA PLÁSTICO. CONO LUER. ESTERIL. 100 UDS.

1/40



HAUPTNER

5465 EVACUADOR HAUPTNER MODELO HUG, CABEZA CORTANTE, 16 cm.

1/5



5455 EVACUADOR HAUPTNER MODELO SUIZO, CABEZA CORTANTE, 15 cm.

1/5



5475 EVACUADOR HAUPTNER MODELO DANÉS, CUCHILLAS DE CORTE GRADUABLE, 18 cm.

1/5



5340 CATÉTER MAMARIO MODELO KAISER, 9 cm.  1/5



5310 CÁNULA MAMARIA. MODELO FUSTENBERG, 10 cm.  1/5



5320 CÁNULA MAMARIA. TIPO OLIVA, 10 cm.  1/5



5330 CATÉTER MAMARIO, A ROSCA, 5,5 cm.  1/5



5460 EVACUADOR MODELO HUG, CABEZA CORTANTE, 16 cm.  1/5



5450 EVACUADOR MODELO SUIZO, CABEZA CORTANTE, 15 cm.  1/5



5470 EVACUADOR MODELO DANÉS,
CUCHILLAS DE CORTE GRADUABLE, 18 cm.  1/5



4650 ANTITETA DE CAUCHO, GRANDE

1/5



4640 ANTITETA DE CAUCHO, MEDIANA

1/5



4630 ANTITETA DE CAUCHO, PEQUEÑA

1/20

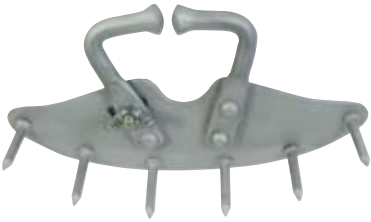

4660 ANTITETA DE ALUMINIO, CON CIERRE

1/10/100



4445 ANTITETA DE METAL CON ANILLO NASAL

1/10/100



4435 TENAZA PARA COLOCACIÓN DE ANTITETAS METÁLICAS

1/5



ANTITETA METAL PARA TENAZA

1/20

4405 PEQUEÑA

4415 MEDIANA

4425 GRANDE



ANTITETA DE PLÁSTICO ESTÁNDAR, CON CIERRE

1/6

- 4607 PEQUEÑA, GRIS
- 4625 MEDIANA, VERDE OSCURO
- 4609 GRANDE, VERDE CLARO



ANTITETA DE PLÁSTICO ALTA CALIDAD, CON CIERRE

1/6

- 4600 PEQUEÑA, BLANCA
- 4620 MEDIANA, AMARILLA
- 4603 GRANDE, BEIGE



NUEVO SISTEMA

ANTITETA DE PLÁSTICO CON PESTAÑA DE SEGURIDAD

1/6

- 4601 PEQUEÑA, ROJA
- 4621 MEDIANA, NARANJA
- 4627 GRANDE, AZUL



CUANDO DECIDIMOS EL DESTETE, COLOCAMOS ESTA ANTITETA DURANTE 4 -7 DÍAS Y EL TERNERO SE DESTETA SIN NINGÚN TIPO DE ESTRÉS, NI PARA ÉL NI PARA LA VACA. ESTO HACE QUE EL TERNERO COMA PIENSO Y FORRAJE Y SE OLVIDE DE LA LECHE, QUE ES EL VÍNCULO QUE LES UNÍA.



4605 ANTITETA DE PLÁSTICO. ANTIESTRES

1/25

4860 TENAZA PARA ANILLOS NAALES 52-55-58 mm. Ø.

1/5



ANILLO NASAL NIQUELADO, PARA VACUNO, CON TORNILLO Y CIERRE 1/20

- 4800 APERTURA LATERAL. 52 mm. Ø
- 4810 APERTURA LATERAL. 58 mm. Ø
- 4820 APERTURA FRONTAL. 65 mm. Ø



ANILLO NASAL DE LATÓN, PARA VACUNO, CON TORNILLO Y CIERRE 1/20

- 4830 APERTURA LATERAL. 52 mm. Ø
- 4840 APERTURA LATERAL. 55 mm. Ø
- 4850 APERTURA FRONTAL. 65 mm. Ø



4550 NARIGUERA DE SUJECIÓN MODELO PASALAZO, PARA GANADO VACUNO. 20 cm.

1/5

4510 NARIGUERA DE SUJECIÓN MODELO HARMS, PARA GANADO VACUNO, CON FIJACIÓN. 18,5 cm.

1/5



4530 NARIGUERA DE SUJECIÓN CON CIERRE, PARA GANADO VACUNO. 16 cm.

1/5

4500 NARIGUERA DE SUJECIÓN CON MUELLE, PARA GANADO VACUNO. 11 cm.

1/5



4036 IMÁN ESOFÁGICO VETEUR. PLÁSTICO VERDE. 1/10/100



4030 IMÁN ESOFÁGICO BOVI-VET. PLÁSTICO VERDE. 1/10/100



4020 IMÁN ESOFÁGICO MEDVET. PLÁSTICO BLANCO. CURATIVO 1/10/100



4032 IMÁN ESOFÁGICO VETEUR. 55 x 15 mm. CAJA 12 UDS. 1/10



4000 SONDA ESOFÁGICA METÁLICA FLEXIBLE, PARA APLICAR TODOS LOS IMANES 1/10



4010 SONDA ESOFÁGICA METÁLICA RÍGIDA, PARA APLICAR TODOS LOS IMANES 1/10





8166 INTRODUCIDOR ESOFÁGICO PARA APLICAR TODOS LOS IMANES 1/10

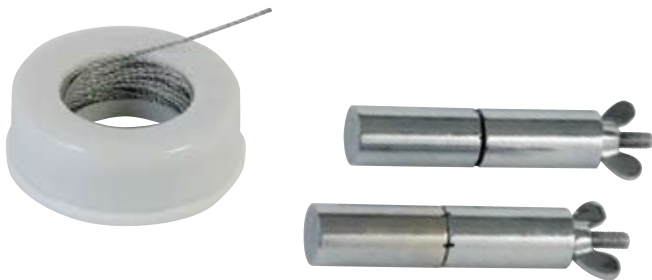

3870 PASTA PARA DESCORNAR, DR. NAYLOR  1/12

3890 LÁPIZ DE SOSA CÁUSTICA, PARA DESCORNAR  1/10



3850 SIRGA PARA DESCORNAR, 12 m.  1/10

3860 MANGOS PARA SUJECCIÓN DE SIRGA (PAR)  1/10

SOLUCIÓN COMPLETA PARA EL DESCORNE, RESPETA EL BIENESTAR ANIMAL. AUTÓNOMO, BATERÍA DE ÚLTIMA GENERACIÓN CAPAZ DE DESCORNAR HASTA 50 CABEZAS EN PLENA CARGA. CON ALARMA DE FINAL DE DESCUERNE.



3740 DESCORNADOR HORN'UP CON BATERÍA RECARGABLE  1

374001 CABEZAL PARA DESCORNADOR HORN'UP  1/10

DESCORNADORA ELÉCTRICA DE DISCO 2400 W. A RED 220 V. ESPECIALMENTE INDICADA PARA CORTAR CUERNOS MUY DESARROLLADOS Y CUANDO EL RESTO DE SISTEMAS NO SE PUEDEN UTILIZAR



3810 DESCORNADORA ELÉCTRICA DE DISCO  1



DESCORNADOR ELÉCTRICO A RED 230 V. MANGO DE PLÁSTICO, TEMPERATURA 620° C. (INCLUYE CABEZAL)  1/10

3705 CON CABEZAL DE 15 mm. Ø.
3715 CON CABEZAL DE 18 mm. Ø.



CABEZAL PARA DESCORNADOR ELÉCTRICO  1/10

3706 15 mm. PARA DESCORNADOR Ref. 3705
3716 18 mm. PARA DESCORNADOR Ref. 3715

3770 DESCORNADOR RECARGABLE A GAS CON CABEZAL DE 18,5 mm. TEMPERATURA 600° C  1/10

377001 CABEZAL 18,5 mm. PARA DESCORNADOR Ref. 3770  1/10



GAS PARA DESCORNADOR  1/12

3771 200 ml.
447506 300 ml.



DESCORNADOR BUDEX A GAS. TEMPERATURA 650° C (INCLUYE CABEZAL Y DOS CARGAS DE GAS)  1/6

3798 CON CABEZAL DE 15 mm. Ø.
3799 CON CABEZAL DE 20 mm. Ø.

CABEZAL PARA DESCORNADOR BUDEX A GAS  1/20

379801 15 mm. PARA DESCORNADOR Ref. 3775
379901 20 mm. PARA DESCORNADOR Ref. 3776

3773 GAS PARA DESCORNADOR BUDEX, 110 ml.  1/12



3720 DESCORNADOR BUDEX A BATERÍA, RECARGABLE A RED O ENCENDEDOR DE AUTOMÓVIL, CON ALARMA DE FINAL DE DESCUERNE. TEMPERATURA 700° C. 40 ANIMALES POR CARGA  1

(INCLUYE CARGADOR PARA RED 230 V. Y PARA AUTOMÓVIL 12 V.)





5050 TRABÓN DE CUERO PARA SUJETAR PATAS

1/10



5035 TRABÓN DE NYLON, PARA SUJETAR PATAS. SIN REGULACIÓN

1/10



5030 TRABÓN DE NYLON, PARA SUJETAR PATAS. REGULABLE

1/10

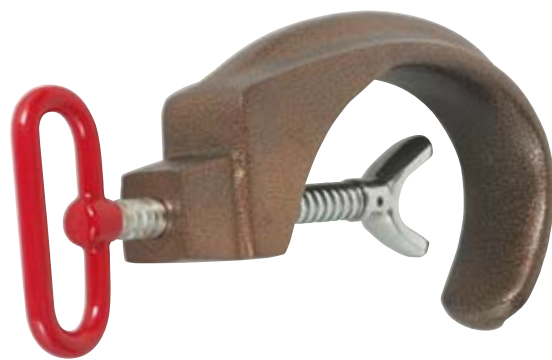

5000 PINZA PARA SUJETAR LA PATA DE LA VACA. ABIERTA

1/10



4455 PINZA DE METAL PARA INMOVILIZAR EL RABO DE LA VACA

1/10

5020 TRABA EVITACOCES PARA VACAS. GALVANIZADA 1/10



502002 TACO DE GOMA PARA TRABA EVITACOCES 1/10



502001 MUELLE PARA TRABA EVITACOCES 1/10



5022 TRABA EVITACOCES PARA VACAS. ACERO INOX. 1/10



4468 TRABA PARA VACA MODELO AMÉRICA. REGULABLE PARA CADA VACA, EVITA COCES. ESPECIALMENTE INDICADO PARA TRATAMIENTOS VETERINARIOS E INSEMINACIÓN ARTIFICIAL 1

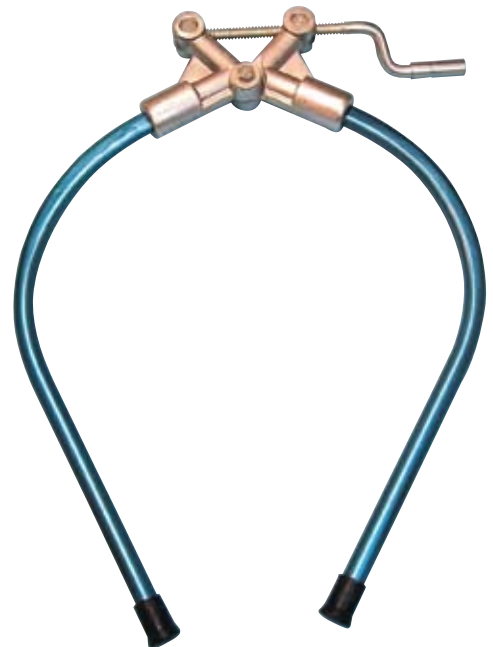

4515 TAILTRIMMER II PELADOR PARA RABO DE VACAS. FUNCIONA CON BATERÍA DE 14 V. A 1.250 r.p.m. PELA UNA COLA EN 4 SEGUNDOS 1



4517 CABEZAL DE RECAMBIO PARA TAILTRIMMER II 1





9232 CINCHA DE NYLON PARA TERNEROS, CADENA CON FIJACIÓN. 100 x 4 cm.

1/10



9212 CINCHA DE NYLON PARA VACAS, DOBLE CADENA CON FIJACIÓN. 130 x 4 cm.

1/10



CINCHA DE NYLON PARA VACAS, SIN CADENA

1/5

- 9242 85 x 4 cm.
- 9243 100 x 4 cm.
- 9244 130 x 4 cm.



CAMPANA SUIZA DE LATÓN

1/10

- 9205 57 mm. Ø.
- 9215 67 mm. Ø.
- 9225 75 mm. Ø.
- 9235 90 mm. Ø.



9204 COLLAR NYLON 140 x 5 cm.

1/10



CENCERRO SUIZO

1/10

- 9240 45 mm. Ø.
- 9245 55 mm. Ø.
- 9250 60 mm. Ø.
- 9255 75 mm. Ø.



1713 COLLAR NYLON 120 x 4 cm.

1/10

9265 CABEZADA PARA TERNEROS "S"

 1/10



9275 CABEZADA PARA TERNEROS Y VACAS "M"

 1/10



9285 CABEZADA PARA VACAS "L"

 1/10



9295 CABEZADA PARA VACAS CON CADENA

 1/10

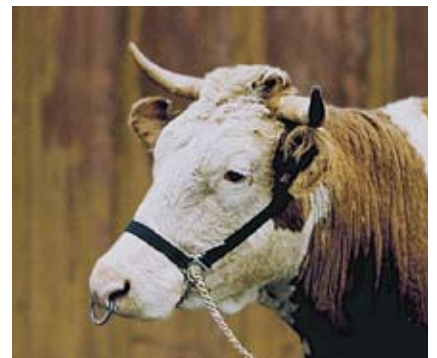

9297 CABEZADA PARA VACAS. DOBLE AJUSTE. NAILON AZUL

 1/10





9890 CEPILLOS PARA LA HIGIENE Y LIMPIEZA EN SECO DE LOS ANIMALES ☐ 1

989001 CEPILLO RECAMBIO PARA Ref. 9890 (UNIDAD) ☐ 1/12

989002 MUELLE RECAMBIO PARA Ref. 9890 ☐ 1/12



9885 LIMPIADOR Y DESINFECTANTE PARA CALZADO. SE PUEDE UTILIZAR CON AGUA O CON CUALQUIER TIPO DE DESINFECTANTE ☐ 1



ALFOMBRA PARA DESINFECCIÓN ☐ 1/12

5906 52 x 49 x 3,5 cm.

5911 85 x 60 x 3,5 cm.

5912 180 x 90 x 3,5 cm.

9888 CEPILLO ELÉCTRICO PARA HIGIENE, MASAJE Y LIMPIEZA DE ANIMALES
230 V. 105 KG. 120 x 50 x 110 cm.

☐ 1



9889 CEPILLO ELÉCTRICO DOBLE PARA HIGIENE, MASAJE Y LIMPIEZA DE ANIMALES
230 V. 140 KG. 115 x 40 x 105 cm.

☐ 1



PISTOLA PARA SACRIFICIO DE TODO TIPO DE ANIMALES. CERDOS, VACAS, CABALLOS, TERNEROS, TOROS, ETC...
CARTUCHOS CON POTENCIA DIFERENTE DEPENDIENDO DEL TIPO DE ANIMAL



CARTUCHOS PARA PISTOLA DE SACRIFICIO. 50 UDS.

☐ 1/10

- 8035 AZUL PARA TOROS
- 8045 ROJO PARA TOROS GRANDES
- 8067 VERDE PARA CERDOS Y TERNEROS
- 8069 AMARILLO PARA CABALLOS Y VACAS



8025 PISTOLA PARA SACRIFICIO

☐ 1/10



2951 BOVI-BOND PARA CASCOS 24 TRATAMIENTOS.
CONTIENE:

- 2 CARTUCHOS 180 c.c. (Ref. 2953)
- 24 CÁNULAS PLÁSTICO (Ref. 2954)
- 24 TACOS DE MADERA (Ref. 2984)
- 1 PISTOLA APLICACIÓN (Ref. 2957)

2953 CARTUCHO BOVI-BOND PARA CASCOS.
180 c.c. 12 TRATAMIENTOS

2987 CARTUCHO BOVI-BOND SOFT PARA CASCOS
180 c.c. 12 TRATAMIENTOS



2954 CÁNULA PLÁSTICO PARA CARTUCHOS. 10 UDS.



2957 PISTOLA PARA APLICACIÓN CARTUCHO BOVI-BOND

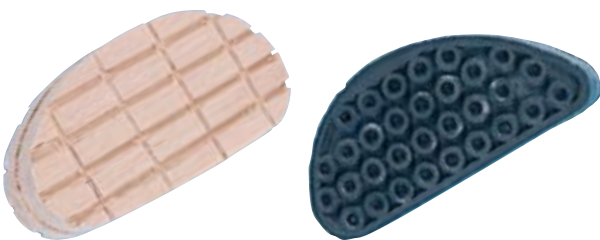

2984 TACO DE MADERA PARA CASCOS

2959 TACO DE GOMA PARA CASCOS



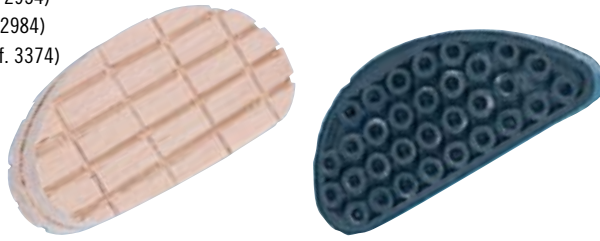

3371 **TECHNOVIT PARA CASCOS 10 TRATAMIENTOS**  1/48
CONTIENE:

- 1 CARTUCHO 160 c.c. (Ref. 3373)
- 10 CÁNULAS PLÁSTICO (Ref. 2954)
- 10 TACOS DE MADERA (Ref. 2984)
- 1 PISTOLA APLICACIÓN (Ref. 3374)



2984 **TACO DE MADERA PARA CASCOS**  1/100

2959 **TACO DE GOMA PARA CASCOS**  1/50

3373 **CARTUCHO TECHNOVIT 2 BOND PARA CASCOS**  1/10
160 c.c. 10 TRATAMIENTOS



2954 **CÁNULA PLÁSTICO PARA CARTUCHOS. 10 UDS.**  1/10



3374 **PISTOLA PARA APLICACIÓN CARTUCHO TECHNOVIT**  1/10





EASY BLOC PARA CASCOS



2901 4 TRATAMIENTOS

1/6/96

2902 12 TRATAMIENTOS

1/6/96



DEMOTEC PARA CASCOS



2932 2 TRATAMIENTOS

1/6/96

2940 14 TRATAMIENTOS

1/6/96





5900 ALFOMBRA PARA TRATAMIENTOS DE CASCOS DE VACAS 1/25

ALFOMBRA DE PLÁSTICO POROSO, CON ESPUMA INTERIOR, QUE SE IMPREGNA CON EL LÍQUIDO DESEADO Y AL PISARLA ENTRA EN CONTACTO CON EL CASCO Y CONSEGUIMOS EL EFECTO DESEADO. 180 x 90 x 4 cm.



3545 PEDILUVIO DE PLÁSTICO PARA TRATAMIENTO DE CASCOS. COMBINABLE PARA HACER EL TAMAÑO DESEADO. 203 x 80 x 18,5 cm. 200 l.



3547 CLAWPLUS PARA TRATAMIENTO DE CASCOS. 5 l. MEZCLAR 1 l. EN 100 l. DE AGUA PARA TRATAR 80 ANIMALES



3030 PODALCREAM PARA CASCOS. 500 c.c.



3040 PODALGEL POLVO, PARA CASCOS. 2,5 Kg. MEZCLAR EL CONTENIDO EN 200 l. DE AGUA

3530 VENDA KROMBERG DE ALQUITRÁN DE HAYA,
PARA TRATAMIENTO DE CASCOS. 25 m x 4,5 cm.

1/5/60



3536 VENDA VETTAPE. ADHESIVO MUY FUERTE. 50 m. x 5 cm.

1/12



3538 VENDA SILVERTAPE. IMPERMEABLE. MUY RESISTENTE.
FÁCIL DE APLICAR. 50 m. x 5 cm.

1/24



3550 ALQUITRÁN DE HAYA, PARA TRATAMIENTOS DE CASCOS. 1 Kg.

1/12



1167 SPRAY FOOT MASTER PARA TRATAMIENTO DE CASCOS.
500 c.c. INGREDIENTE ACTIVO ANTI BACTERIAS,
PREVENCIÓN Y CURACIÓN. VIOLETA

1/12



1169 SPRAY KERBL PARA TRATAMIENTO DE CASCOS 400 c.c.

1/12



3300 MÁQUINA PARA CORTAR Y PULIR CASCOS  1/10

SE ADAPTA PARA TRABAJAR CON TODO TIPO DE DISCOS. 220 V.
SE INCLUYE DISCO DE TUNGSTENO DORADO. Ref. 3320



3333 DISCO DE ALUMINIO CON 6 DIENTES DE TUNGSTENO DE WIDIA. Ø 120 mm. ALTURA DE CORTE 1,2 mm. RENDIMIENTO 3.000 UÑAS  1/10

333301 JUEGO DIENTES DE REPUESTO, CON TORNILLO (3 UDS.)  1/6



3312 DISCO DE ACERO ROJO CON 6 DIENTES DE TUNGSTENO DE WIDIA. Ø 125 mm. ALTURA DE CORTE 1,8 mm. RENDIMIENTO 1.500 UÑAS  1/10



3334 DISCO PHILIPSEN DE TUNGSTENO ALTA DENSIDAD. Ø 115 mm.  1/6



3337 DISCO PHILIPSEN DE TUNGSTENO BAJA DENSIDAD. Ø 115 mm.  1/10



3320 DISCO UNIVERSAL DE TUNGSTENO BAJA DENSIDAD. Ø 115 mm.  1/10

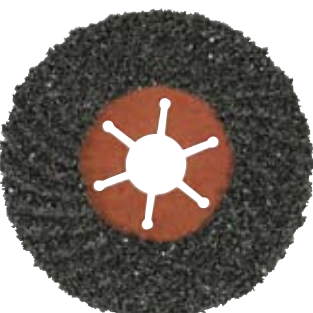

3310 DISCO NEGRO UNIVERSAL ABRASIVO. Ø 115 mm.  1/5/25

TIJERA PARA CASCOS DE OVEJAS

1/10

3525 BOCA LISA
3520 BOCA DENTADA



3275 TIJERA FELCO PARA CASCOS DE OVEJAS, BOCA LISA

1/10

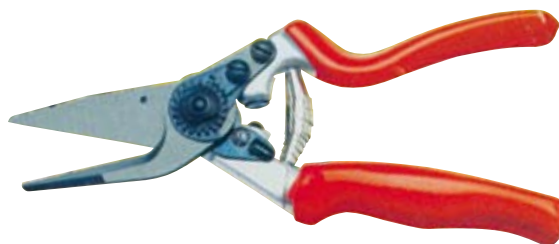

3450 TENAZA PARA CASCOS. 37 cm.

1/6



3350 TENAZA PARA CASCOS. ARTICULADA. 42 cm.

1/6



3430 TENAZA PARA CASCOS. CORTE LATERAL. 65 cm.

1/6







3304 LIMA PARA CASCOS CON MANGO DE PLÁSTICO. 47 cm.  1/5

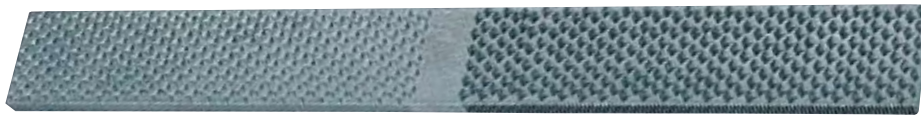

3302 LIMA PARA CASCOS CON MANGO DE PLÁSTICO. 32 cm.  1/5



3306 LIMA PARA CASCOS SIN MANGO. 36 cm.  1/5



3460 TENAZA CON DIENTES PARA CASCOS. 31 cm.  1/10



3630 CUCHILLO CURVO PARA CASCOS. 18 cm.  1/10



3650 PIEDRA PARA AFILAR TODO TIPO DE LEGRAS  1/10

DERECHA

DOBLE

IZQUIERDA



LEGRA ESTÁNDAR PARA CASCOS. MANGO DE MADERA



1/6

- 3600 DERECHO
- 3610 IZQUIERDO
- 3620 DOBLE

LEGRA PROFI PARA CASCOS. MANGO DE MADERA



1/6

- 3602 DERECHO
- 3612 IZQUIERDO
- 3622 DOBLE



HAUPTNER

LEGRA HAUPTNER PARA CASCOS. MANGO DE MADERA



1/6

- 3635 DERECHO
- 3645 IZQUIERDO
- 3655 DOBLE



3560 ESTUCHE COMPLETO, CON SEIS HOJAS DE LEGRAS DE DISTINTOS CORTES Y APLICACIONES, CON UN SOLO MANGO DE MADERA PARA INTERCAMBIAR



1/10





VENDA VETEUR PLAST ADHESIVA, ELÁSTICA 4,5 m. LONGITUD CAJA 10 UDS. 1/10

- 3390 5 cm. BLANCA
- 3395 7,5 cm. BLANCA
- 3398 10 cm. BLANCA



VENDA VETEUR FLEX ADHESIVA, FLEXIBLE. 4,5 m. LONGITUD. CAJA 10 UDS.

- 3325 5 cm. BLANCA 1/20
- 3335 5 cm. ROJA 1/20
- 3336 5 cm. AZUL 1/20
- 3338 5 cm. VERDE 1/20
- 3345 7,5 cm. BLANCA 1/8
- 3355 7,5 cm. ROJA 1/8
- 3363 7,5 cm. AZUL 1/8
- 3360 7,5 cm. VERDE 1/8
- 3365 10 cm. BLANCA 1/12
- 3370 10 cm. ROJA 1/12
- 3380 10 cm. AZUL 1/12
- 3375 10 cm. VERDE 1/12
- 3385 10 cm. AMARILLA 1/12
- 3388 10 cm. NEGRO 1/12



VENDA VET-FLEX ADHESIVA, FLEXIBLE. 4,5 m. LONGITUD. CAJA 10 UDS. 1/10

- 3200 5 cm. BLANCA
- 3205 7,5 cm. BLANCA
- 3210 7,5 cm. VERDE
- 3215 10 cm. BLANCA
- 3220 10 cm. AMARILLA
- 3225 10 cm. ROJA
- 3230 10 cm. VERDE
- 3235 15 cm. BLANCA

3796 GASA TNT NO ESTÉRIL. 15 x 15 cm.

1/12

4 CAPAS. PLEGADA 7,5 x 7,5 cm. CAJA 100 UDS.
PRESENTACIÓN 24 x 100 (2.400 UDS.)



3785 VENDA HIDRÓFILA CAMBRIC. 10 m. x 10 cm.

1/10



1/50



3793 VENDA ELÁSTICA 4 m. x 10 cm. 20 UDS.

1/20



3795 VENDA NO ELÁSTICA 6 m. x 8 cm. 10 UDS.

1/24





4210 TROCAR UNIVERSAL. 4 TAMAÑOS UN SOLO SET

1/12

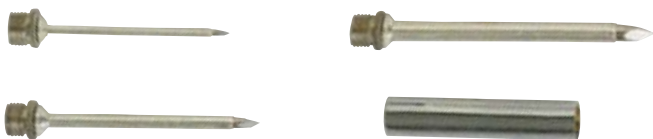

TROCAR ESTÁNDAR

1/10

4220 14 cm. x 10 mm.

4230 12 cm. x 7 mm.

4240 9 cm. x 5 mm.



4235 TROCAR HAUPTNER. 11 cm. x 5 mm.

1/12



4200 TROCAR VETEUR MODELO BUFF

1/12

VETEUR



SONDA ESOFÁGICA FLEXIBLE CON ABREBOCA DE MADERA

1/10

4270 PARA VACA. 160 cm

4260 PARA TERNERO. 130 cm.

CLAMP PARA CORTAR OREJAS

1/10

4155 RECTO. 15,5 cm.
4165 CURVO. 15,5 cm.



ABREBOCAS PEQUEÑO

1/10

4125 11 cm.
4135 16 cm.



4115 ABREBOCAS SCHULZE. GRANDES ANIMALES

1/12



4140 ABREBOCAS BAYER. GRANDES ANIMALES

1/12



ESPÉCULO PARA EXAMEN RECTAL, VAGINAL Y DE OREJAS

1/10

7040 KILLIAN. BOCA 90 mm.
7050 HARTMANN. BOCA 32 mm.



ESPÉCULO VAGINAL HAUPTNER CON MANGO DE ILUMINACIÓN Y ACCESORIO PARA CONVERTIR EN LINTERNA

1/5

7010 TUBO DE PLÁSTICO. 420 x 50 mm.
7000 TUBO DE PLÁSTICO. 250 x 30 mm.



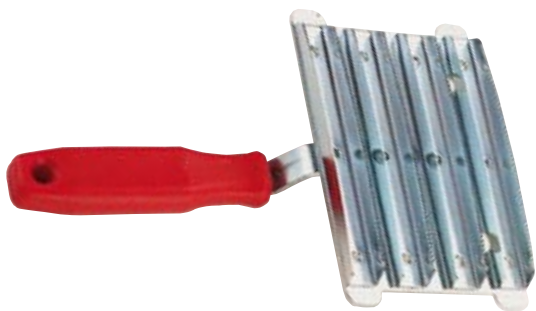

9845 RASQUETA METÁLICA, OCHO FILAS

1/12

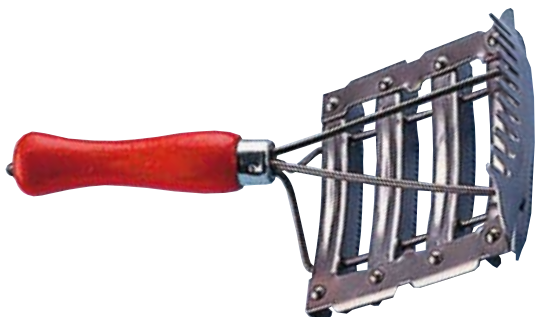

9848 RASQUETA METÁLICA, OCHO FILAS CON PEINE

1/12



9855 RASQUETA METÁLICA, DOS FILAS

1/12



9858 RASQUETA CIRCULAR REVERSIBLE

1/12



9861 MANGO CON PUNTA Y CEPILLO

1/12



9862 ALMOHAZA PLÁSTICO PARA QUITAR EL SUDOR

1/12

9875 BRUZA DE MADERA CON PUAS DE LATÓN
21,5 x 10 cm.

1/10



9880 BRUZA DE MADERA CON PUAS DE NAILON
24 x 10 cm.

1/10



9868 BRUZA METÁLICA OVALADA
16,5 x 11 cm.

1/20



9552 BRUZA DE PLÁSTICA CON PÚAS DE PLÁSTICO
17,5 x 8,5 cm.

1/10



9842 SET COMPLETO DE BRUZAS Y PEINES PARA HIGIENE
Y LIMPIEZA

1/10





CABEZADA HIPPO PARA CABALLOS Y POTROS

1/10

1041 VERDE, Nº 0	9516 VERDE, Nº 1	9511 VERDE, Nº 2
1043 AZUL, Nº 0	9518 AZUL, Nº 1	9513 AZUL, Nº 2
1045 NEGRO, Nº 0	9522 NEGRO, Nº 1	9514 NEGRO, Nº 2
1047 ROJO, Nº 0	9526 ROJO, Nº 1	9517 ROJO, Nº 2



CABEZADA SOFTRA PARA CABALLOS

1/50

9732 AZUL, Nº 1	9738 AZUL, Nº 2	9744 AZUL, Nº 3
9733 VIOLETA, Nº 1	9742 VIOLETA, Nº 2	9746 VIOLETA, Nº 3
9734 ROJO, Nº 1	9741 ROJO, Nº 2	9748 ROJO, Nº 3



CABEZADA CLASSIC PARA CABALLOS

1/10

1124 AZUL, Nº 0	1133 AZUL, Nº 2	1074 AZUL, Nº 3
1126 NEGRO, Nº 0	1135 NEGRO, Nº 2	1076 NEGRO, Nº 3
1128 ROJO, Nº 0	1137 ROJO, Nº 2	1078 ROJO, Nº 3



CABEZADA MUSTANG PARA CABALLOS

1/50

9751 AZUL, Nº 1	9756 AZUL, Nº 2	9761 AZUL, Nº 3
9753 NEGRO, Nº 1	9757 NEGRO, Nº 2	9763 NEGRO, Nº 3
9754 ROJO, Nº 1	9759 ROJO, Nº 2	9764 ROJO, Nº 3

CABEZADA EXCLUSIVA PARA CABALLOS
 1/5

1301 VERDE, Nº 1	1021 VERDE, Nº 2	1071 VERDE, Nº 3
1303 AZUL, Nº 1	1023 AZUL, Nº 2	1073 AZUL, Nº 3
1307 NEGRO, Nº 1	1025 NEGRO, Nº 2	1077 NEGRO, Nº 3
1309 ROJO, Nº 1	1027 ROJO, Nº 2	1079 ROJO, Nº 3

**CABEZADA DE BANDERA PARA CABALLOS**
 1/20

1093 ESPAÑOLA, Nº 0	1091 ESPAÑOLA, Nº 1
1097 ANDALUZA, Nº 0	1094 ANDALUZA, Nº 1

**CABEZADA DE CUERO PARA CABALLOS**
 1/25

1092 MARRÓN, Nº 1	1096 MARRÓN, Nº 2	1098 MARRÓN, Nº 3
1081 NEGRA, Nº 1	1083 NEGRA, Nº 2	1087 NEGRA, Nº 3

**1066 CABEZADA DE CUERDA NEGRA PARA CABALLOS**
 1/20



RAMAL HIPPO PARA CABEZADA, CON CIERRE DE SEGURIDAD PANIC. 2 m.

1/20

- 1082 VERDE
- 1084 AZUL
- 1086 NEGRO
- 1088 ROJO



RAMAL SOFTRA PARA CABEZADA, CON CIERRE DE SEGURIDAD CARABINE. 2 m.

1/20

- 1743 AZUL
- 1747 VIOLETA
- 1749 ROJO



1708 CORREA LARGA CON CIERRE. PARA CABALLOS. 8 m.

1/5



FILETE SIMPLE. "S"

1/20

- 1131 11,5 cm.
- 1140 12,5 cm.



FILETE FRANCÉS. "R"

1/20

- 1147 13,5 cm.
- 1149 14,5 cm.

PROTECTOR DE MOSCAS PARA OREJAS DEL CABALLO

1/20

- 1029 NEGRO
- 1039 BLANCO



MÁSCARA PROTECTORA DE MOSCAS PARA OJOS Y OREJAS DEL CABALLO

1/10

- 1049 AZUL
- 1067 NEGRO



1119 MÁSCARA PROTECTORA DE MOSCAS PARA OJOS, OREJAS Y NARIZ DEL CABALLO

1/10



BOZAL CON COLLAR AJUSTABLE

1/20

- 1117 PONY
- 1118 CABALLO



cowCam. SISTEMA INALÁMBRICO DE VIGILANCIA PARA SU GANADO. TODO EN UN PACK LISTO PARA USAR EN MINUTOS. PUEDE VER LAS IMÁGENES DESDE SU HOGAR EN EL MONITOR LCD, EN SU TELEVISOR, O EN EL ORDENADOR. TAMBIÉN ONLINE EN SU ORDENADOR O EN SU TELÉFONO MÓVIL. VIDEO CÁMARA CON VISIÓN NOCTURNA (10 m.), ÁNGULO DE CÁMARA 90° (IP54) Y SONIDO. RECEPTOR PORTÁTIL CON ALCANCE MÁXIMO DE 800 m. FUNCIONAMIENTO DE -20 °C A 50 °C. P
POSIBILIDAD DE AÑADIR UNA SEGUNDA CÁMARA

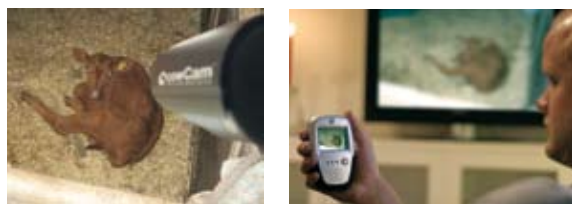
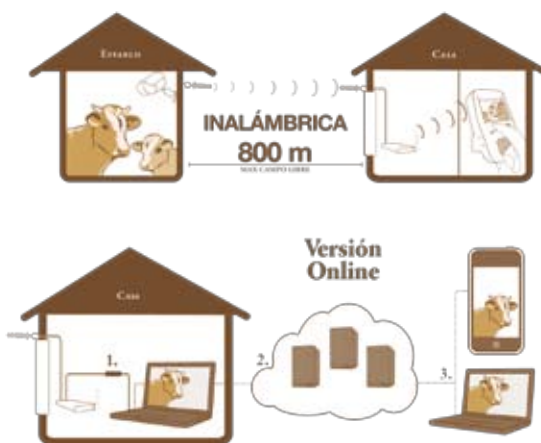

5498 COWCAM 1/5

- CONTIENE:
- 1 VIDEO CÁMARA INALÁMBRICA, IMPERMEABLE
 - 2 ANTENA A300 DE 800 m. DE ALCANCE. (25 m. Y 5 m. DE CABLE DE ANTENA).
 - 1 VIDEOLINK PARA UNA EXTENSIÓN DE LA RECEPCIÓN
 - 1 MONITOR LCD DE 2,5" INALÁMBRICO CON ALTAVOZ
 - 1 AURICULAR PARA EL MONITOR LCD
 - 2 CABLES AV PARA LA CONEXIÓN A TV/VÍDEO
 - 2 BATERÍAS RECARGABLES PARA EL MONITOR LCD (4 HORAS DE DURACIÓN)
 - 3 ADAPTADORES DE ENERGÍA PARA SUMINISTRAR ENERGÍA EN EL ESTABLO Y EN SU HOGAR
 - 1 ADAPTADOR USB PC cowCam ONLINE
 - 1 MANUAL CON GUÍA DE INSTALACIÓN Y USO INCLUYE 30 DÍAS DE SUSCRIPCIÓN A cowCam ONLINE.
- PARA MÁS INFORMACIÓN: www.cowcam-online.com

5498.1 CÁMARA ADICIONAL PARA COWCAM. CON ANTENA Y 25 m. DE CABLE DE ANTENA 1/5

cowCam lite. SISTEMA WI-FI DE VIGILANCIA PARA SU GANADO. ALTERNATIVA DE cowCam PARA LOS GANADEROS QUE TENGAN UN ORDENADOR CON CONEXIÓN A INTERNET EN LAS PROXIMIDADES (MENOS DE 50 m.). PERMITE VER Y GRABAR LAS IMÁGENES EN SU PC. ES COMPATIBLE CON LA LÍNEA cowCam PARA VER LOS ANIMALES EN SU TELÉFONO MÓVIL.



5496 COWCAM LITE 1/5

- CONTIENE:
- 1 VIDEO CÁMARA INALÁMBRICA, IMPERMEABLE
 - 1 VIDEOLINK PARA UNA EXTENSIÓN DE LA RECEPCIÓN
 - 1 AURICULAR PARA EL MONITOR LCD
 - 1 ADAPTADOR USB PC cowCam ONLINE.
 - 1 MANUAL CON GUÍA DE INSTALACIÓN Y USO

Extra Night Light. LUZ INFRARROJA EXTRA PARA CowCam Y HorseCam. POTENTE LUZ INVISIBLE. ÁREA DE 120 m². VIDA ULTRA LARGA: 50.000 HORAS (6 AÑOS)



5433 LUZ EXTRA PARA cowCam Y horseCam 1/5

horseCam™

SEGURIDAD PARA SU CABALLO

horseCam. SISTEMA INALÁMBRICO DE VIGILANCIA PARA SU CABALLO. TODO EN UN PACK LISTO PARA USAR EN MINUTOS. VIGILANCIA PARA SU CABALLO. 2 EN 1, FIJO EN EL ESTABLO, MÓVIL DURANTE EL TRANSPORTE. PUEDE VER LAS IMÁGENES DESDE SU HOGAR EN EL MONITOR, EN SU TELEVISOR, DESDE SU AUTOMÓVIL, ONLINE EN SU ORDENADOR O EN SU TELÉFONO MÓVIL. VIDEO CÁMARA CON VISIÓN NOCTURNA (15 m.), ÁNGULO DE CÁMARA DE 62° (IP54) Y SONIDO PARA INSTALAR EN SU ESTABLO Y REMOLQUE. RECEPTOR PORTÁTIL CON ALCANCE MÁXIMO DE 800 m. FUNCIONAMIENTO DE -20 °C A 60 °C. POSIBILIDAD DE AÑADIR UNA SEGUNDA CÁMARA.

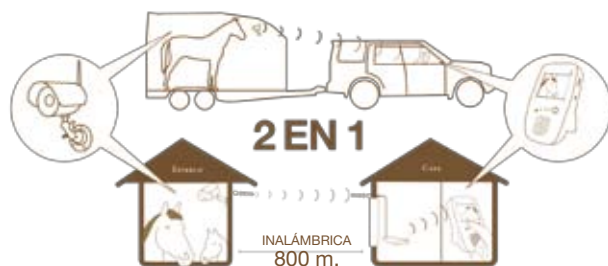

5495 HORSECAM

1/5

CONTIENE:

- 1 VIDEO CÁMARA INALÁMBRICA, IMPERMEABLE
 - 1 PIE DE MONTURA EXTRA PARA ESTABLO O REMOLQUE
 - 2 ANTENAS A300 DE 800 m. DE ALCANCE. (12 m. Y 5 m. DE CABLE DE ANTENA).
 - 1 VIDEOLINK PARA UNA EXTENSIÓN DE LA RECEPCIÓN
 - 1 MONITOR LCD DE 2,5" INALÁMBRICO CON ALTA VOZ
 - 1 APOYO DEL MONITOR LCD PARA EL AUTOMÓVIL
 - 1 AURICULAR PARA EL MONITOR LCD
 - 2 CABLES AV PARA LA CONEXIÓN A TV/VÍDEO
 - 2 BATERÍAS RECARGABLES PARA EL MONITOR LCD (4 HORAS DE DURACIÓN)
 - 4 ADAPTADORES DE ENERGÍA Y KIT DE REMOLQUE PARA SUMINISTRAR ENERGÍA EN EL ESTABLO Y EN EL INTERIOR DEL REMOLQUE
 - 1 ADAPTADOR USB PC horseCam ONLINE
 - 1 MANUAL CON GUÍA DE INSTALACIÓN Y USO
- INCLUYE 30 DÍAS DE SUSCRIPCIÓN A horseCam ONLINE.
PARA MAS INFORMACIÓN: www.horsecam-online.com

5495.1 CÁMARA ADICIONAL PARA HORSECAM.

1/5

CON ANTENA Y 12 m. DE CABLE DE ANTENA

horseAlarm™

SEGURIDAD PARA SU CABALLO

horseAlarm. SISTEMA DE ALARMA PARA EL PARTO DE LAS YEGUAS, CÓLICOS Y SUPERVISIÓN EN GENERAL DE LOS CABALLOS. CON SENSORES DE ALARMA DOBLES, MIDE LA TRANSPIRACIÓN Y LA FRECUENCIA CON LA QUE SE TUMBAN O PARA SABER SI NO SE ENCUENTRAN BIEN. MONITOREA (MÁXIMO 8 CABALLOS) EL ESTADO DEL CABALLO Y COMPARA LOS VALORES ACTUALES CON SU HISTORIAL RECIENTE. AJUSTA LA SENSITIVIDAD DE LAS ALARMAS Y LAS PERSONALIZA EN FORMA INDIVIDUAL, DE LA MANERA QUE MÁS SE ADAPTE A SU CABALLO. CUANDO LOS NIVELES EXCEDEN LOS LÍMITES SELECCIONADOS SE ESCUCHARÁ LA ALARMA. EL RECEPTOR PORTÁTIL SE PUEDE UTILIZAR DESDE CUALQUIER PUNTO, CON UN MÁXIMO DE 800 m. DEL EMISOR. MIDE LA TEMPERATURA DEL ESTABLO. FUNCIONAMIENTO DE -20 A 50 °C. (IP54). SE PUEDE CONECTAR A GSM



5485 HORSEALARM

1

CONTIENE:

- 1 CORREAJE CON SENSORES Y UN TRANSMISOR INCORPORADOS
- 3 PILAS AAA PARA CAJA DEL SENSOR (BATERÍA 6 MESES VIDA ÚTIL)
- 1 RADIOLINK PARA RETRANSMITIR LA SEÑAL
- 1 ANTENA A300 DE 800 m. DE ALCANCE
- 1 RECEPTOR PORTÁTIL INALÁMBRICO, CON PANTALLA LCD
- 2 ADAPTADORES DE POTENCIA
- 1 MANUAL CON GUÍA DE INSTALACIÓN Y USO

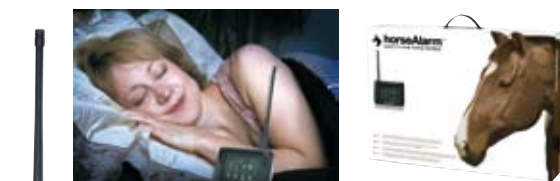

5515 HORSEALARM. CORREAJE CON SENSORES Y TRANSMISOR

1/5

5431 GSM-ALARMER. HORSEALARM ACCESORIO

1/5

EMITE UNA LLAMADA O SMS AL MÓVIL CUANDO LA YEGUA SE PONE DE PARTO O TIENE CÓLICOS. LE PROPORCIONA LIBERTAD DE MOVIMIENTO



trailerCam. SISTEMA INALÁMBRICO DE VIGILANCIA PARA SU CABALLO. ADAPTADO PARA EL TRANSPORTE, TODO EN UN PACK LISTO PARA USAR EN MINUTOS. IDEADO PARA ASEGURAR EL BIENESTAR DURANTE EL TRANSPORTE DE LOS CABALLOS. CON ÁNGULO DE CÁMARA DE 80°, VISIÓN NOCTURNA, PARA CUALQUIER TIPO DE REMOLQUE O CONDICIÓN DE LUZ. MÁXIMO DOS CÁMARA POR MONITOR

trailerCam™
SEGURIDAD PARA SU CABALLO

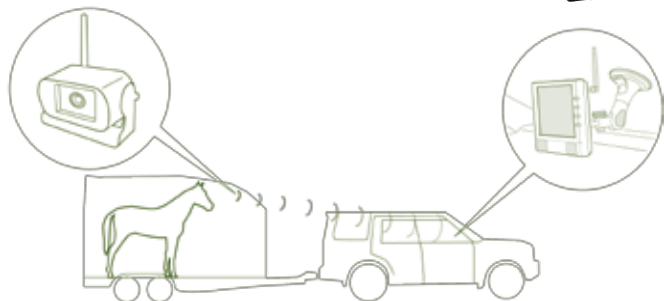

5490.1 CÁMARA ADICIONAL PARA TRAILERCAM

1/5



TRAILERCAM

1/5

5492 MONITOR 7"

5493 DIGITAL. MONITOR 7"

CONTIENE:

1 VIDEO CÁMARA

1 MONITOR SEGÚN MODELO

ACCESORIOS NECESARIOS PARA INSTALACIÓN

1 MANUAL CON GUIA DE INSTALACIÓN Y USO

tractorCam. SISTEMA INALÁMBRICO PARA OBTENER UNA VISIÓN GENERAL SOBRE EL PROCESO DE TRABAJO EN SU TRACTOR, CAMIÓN, GRUA, ...: RECOLECCIÓN, CARGA, APARCAR, ARAR, ... ESPECIALMENTE DESARROLLADO PARA LA AGRICULTURA, ES ROBUSTO, RESISTENTE AL AGUA Y PRÁCTICO. PUEDE UTILIZAR HASTA CUATRO CÁMARA AL MISMO TIEMPO, MIENTRAS QUE UN MONITOR DE 7" LCD LE PERMITE VER PERFECTAMENTE LO QUE DE OTRA MANERA NO SERÍA CAPAZ DE HACERLO USTED SOLO. LA TECNOLOGÍA DIGITAL GARANTIZA UNA IMAGEN ESTABLE Y SIN INTERFERENCIAS. PERMITE AL AGRICULTOR O CONDUCTOR UNA CONDUCCIÓN MAS SEGURA.

tractorCam™
SEGURIDAD EN SU TRABAJO



5491 TRACTORCAM. MONITOR 7"

1/5

CONTIENE:

1 VIDEO CÁMARA

1 MONITOR

ACCESORIOS NECESARIOS PARA INSTALACIÓN

1 MANUAL CON GUIA DE INSTALACIÓN Y USO



5491.1 CÁMARA ADICIONAL PARA TRACTORCAM

1/5



GRAIN MOISTURE METER (GMM). MEDIDOR DE HUMEDAD DE SEMILLA Y HARINA, PARA 30 ESPECIES, EN CAMPO Y LABORATORIO. 2 AÑOS DE GARANTÍA.

(centeno, trigo blando y fuerte, triticale, cebada primavera, avena, trigo sarraceno, haba, altramuz amarillo y guisante, guisante forrajero, colza, frijol, maíz, semilla de girasol con cáscara y sin cáscara, hierba de centeno perenne, trébol rojo y blanco, frijol, frijol pequeño, mostaza, mijo, soja, sorgo, lino, arroz blanco y gris con cáscara rugosa y café)

6370 GRAIN MOISTURE METER (GMM)

☐ 1

- Margen de error: 1% hasta 10% de humedad
1,5% humedad superior al 10%
- Dimensiones: 18 cm. x 15 cm. x 9 cm.
- Peso: 1.050 gr.
- Alimentación: Batería 9 V. tipo 6F22
- Pantalla: LCD alfanumérica 2 x 16
- Precisión: Media
- Capacidad prueba: 200 cm³
- Ventajas: Gran variedad de granos
El más económico
- Recomendado: Para todo tipo de usuario
El más popular del mercado



GRAIN PROFI (GP). MEDIDOR DE HUMEDAD DE SEMILLA Y HARINA, PARA 8 ESPECIES, EN CAMPO Y LABORATORIO. 2 AÑOS DE GARANTÍA.

(colza, cebada, centeno, triticale, trigo blando, trigo de calidad, avena y maíz)

6360 GRAIN PROFI (GP)

☐ 1

- Margen de error: 0,8% hasta 10% de humedad
0,4% humedad superior a 10%
- Dimensiones: 18 cm. x 15 cm. x 9 cm.
- Peso: 1.700 gr.
- Alimentación: Batería 9 V. tipo 6F22
- Pantalla: LCD alfanumérica 2 x 16
- Precisión: Alta
- Capacidad prueba: 250 cm³
- Ventajas: Alta calidad. Mucha precisión
- Recomendado: Empresas de compra y almacenamiento de grano



GRAIN MOISTURE METER DENSITY (GP). MEDIDOR DE HUMEDAD DE SEMILLA Y HARINA, MIDE TAMBIÉN LA DENSIDAD EN CAMPO Y LABORATORIO. CON BALANZA ELECTRÓNICA Y CARGADOR DE BATERÍA. PARA 8 ESPECIES. 2 AÑOS DE GARANTÍA. (colza, cebada, centeno, triticale, trigo blando, trigo de calidad, avena y maíz)

6390 GRAIN MOISTURE METER DENSITY (GMMD)

☐ 1

- Margen de error: 0,8% hasta 10% de humedad
0,4% humedad superior a 10%
- Dimensiones: 19,5 cm. x 16 cm. x 10,5 cm.
- Peso: 1.985 gr.
- Alimentación: Batería interna CdNi. 1000 mAh
- Pantalla: LCD alfanumérica 2 x 16
- Precisión: Alta
- Capacidad prueba: 250 cm³
- Ventajas: Alta calidad. Mucha precisión
La densidad de la prueba es un parámetro importante e influye en la precisión de medición y da garantía de poco error.
- Recomendado: Pequeñas empresas y agricultores



MEDIDOR DE HUMEDAD DE PAJA Y HENO, CON SONDA DE 56 cm. EL RESULTADO ES MÁS EXACTO CUANTO MÁS COMPRIMIDO Y DENSO ESTÁ EMPACADO EL FARDO.

RANGO DE MEDIDA DE HUMEDAD 10 A 80 %. RANGO DE MEDIDA DE TEMPERATURA 1 - 100 °C. PESO 870 gr. PANTALLA LCD DE 3,5 PULGADAS. BATERÍA ALCALINA DE 9 V. TIPO 6F22

6395 MEDIDOR DE HUMEDAD DE PAJA Y HENO, CON SONDA DE 56 cm.

☐ 1

6395.1 SONDA DE 56 cm.

☐ 1/5

6395.2 SONDA DE 200 cm.

☐ 1/5





5632 ECÓGRAFO ANIMAL PROFI **1**

- CONTIENE:
- ECÓGRAFO CON 1 SONDA DE 5,0 MHZ. (ABDOMINAL PARA CERDAS, OVEJAS Y PERRAS O RECTAL PARA VACAS Y YEGUAS)
 - 2 BATERÍAS EXTERNAS RECARGABLES
 - CARGADOR DE BATERÍA
 - JUEGO DE CABLES
 - CORREAS PARA SOPORTAR EL EQUIPO
 - GEL PARA ECOGRAFÍAS
 - MALETÍN PARA EL TRANSPORTE
 - MANUAL DE USO EN ESPAÑOL

**DETECCIÓN DE PREÑEZ
DÍAS DE GESTACIÓN**

VACAS	30 días
YEGUAS	21 días
CERDAS	19 días
OVEJAS	30 días
CABRAS	30 días
PERRAS	25 días



5638 ECÓGRAFO ISCAN **1**

- CONTIENE:
- ECÓGRAFO CON 1 SONDA LINEAL DE 7,5 MHZ. PARA VACAS Y YEGUAS
 - 1 BATERÍA EXTERNA RECARGABLE
 - CARGADOR DE BATERÍA
 - JUEGO DE CABLES. INCLUYE USB
 - CORREAS PARA SOPORTAR EL EQUIPO
 - MALETÍN PARA EL TRANSPORTE
 - MANUAL DE USO EN ESPAÑOL

DATOS TÉCNICOS

	ANIMAL PROFI	ISCAN
Imagen:	Tiempo real, modo B, B+B, doble zoom	Tiempo real, modo B, B+B, M, dual mode display
Tipo de sonda:	Sector mecánica. (intercambiable rectal o abdominal)	Electrónica lineal
Frecuencia de la sonda:	5,0 MHz.	7,5 MHz. (de 4 a 9 MHz)
Profundidad de penetración:	20 - 15 - 12 - 10 - 7 cm.	De 0 a 12 cm.
Ángulo de escaneo:	90° sonda abdominal, 180° sonda rectal	Lineal
Pantalla:	LCD TFT de 6,4 pulgadas	LCD, con iluminación LED, diagonal de 5,0 pulgadas
Fuente de energía:	2 baterías externas MiMH, 12 V.	Baterías Li-ion, 14,4 V., 3,1 Ah.
Tiempo de funcionamiento:	4h. 30 minutos (1 batería)	5 h. (1 batería)
Tiempo de carga:	1h. 45 minutos	2 h. 30 minutos
Memoria:	480 imágenes con información de número de animal, fecha, hora, frecuencia, días de preñez	200 imágenes con fecha, número del índice y descripción
Cine-loop:	Memoria adicional (119 cuadros) (reproducción de vídeo de los últimos 15 segundos de examen)	50 secuencias cine loop con fecha, número de índice y descripción
Transmisión de datos a PC:	Via USB	Vía USB2.0
Software:	Para modificar las imágenes en el PC	Para modificar las imágenes en el PC
Indicador de nivel batería:	En pantalla	Automático indicador gráfico
Chasis de aluminio:	Estanco, nivel de sellado IP65, resistente agua y polvo	Estanco, nivel de sellado IP65, resistente agua y polvo
Idiomas:	5 idiomas (español y portugués incluido)	5 idiomas (español y portugués incluido)
Medida:	Área, longitud, cursores, cuadrículas, reglas, edad gestacional	Area, longitud, cursores, cuadrículas, reglas, edad gestacional
Dimensiones:	Largo 20 cm., Ancho 16,5 cm. Alto 5,5 cm.	Largo 17 cm., ancho 17 cm. Alto 6 cm.
Peso:	1.557 gr., batería 665 gr., sonda 265 gr.	1720 gr. con sonda, batería 280 gr.

DATOS TÉCNICOS

Imagen:	Tiempo real, modo B
Tipo de sonda:	Sectorial mecánica abdominal
Frecuencia de la sonda:	5,0 MHz.
Profundidad de penetración:	20 - 15 - 12 - 10 cm.
Ángulo de escaneo:	90°
Pantalla:	AV DE 5 pulgadas
Fuente de energía:	Batería interna
Tiempo de funcionamiento:	2h. 50 minutos
Tiempo de carga:	2h. 30 minutos
Dimensiones:	Largo 17 cm., Ancho 13 cm. Alto 5,5 cm.
Peso:	1.500 gr., sonda 265 gr.



**DETECCIÓN DE PREÑEZ
DÍAS DE GESTACIÓN**

VACAS	30 días
YEGUAS	21 días
CERDAS	19 días
OVEJAS	30 días
CABRAS	30 días
PERRAS	25 días

5636 ECÓGRAFO SONOFARM MINI 1

- CONTIENE:
- ECÓGRAFO CON SONDA ABDOMINAL DE 5,0 MHz.
 - BATERÍA INTERNA
 - CARGADOR DE BATERÍA
 - CORREAS PARA SOPORTAR EL EQUIPO
 - GEL PARA ECOGRAFÍAS
 - MALETÍN PARA EL TRANSPORTE
 - MANUAL DE USO EN ESPAÑOL



DETECTORES DE PREÑEZ POR ULTRASONIDOS. FÁCIL MANEJO Y RESULTADOS DE EXACTITUD MÁXIMA 100% (EN CASO DE ANIMALES SANOS). FUNCIONA EN BASE A LA DETECCIÓN DEL LÍQUIDO AMNIÓTICO EN EL ÚTERO DE LA HEMBRA. UN SONIDO CARACTERÍSTICO Y LA LUZ PARPADEANDO INDICAN LA PREÑEZ

DETECTOR DE PREÑEZ 1

- 5662 CERDAS
- 5664 OVEJAS Y CABRAS
- 5666 PERRAS

**DETECCIÓN DE PREÑEZ
DÍAS DE GESTACIÓN**

	POSIBLE	IDEAL
CERDAS	18-75	25-35
OVEJAS	60-120	90->
PERRAS	25	25-28



DETECTORES DE CELO. DETECTAN EL MOMENTO PRECISO DE LA OVULACIÓN DURANTE EL CICLO REPRODUCTIVO (INCLUYENDO EL CELO OCULTO), DETECTA LOS CAMBIOS DE RESISTENCIA ELÉCTRICA QUE TIENE LUGAR EN LA MUCOSA VAGINAL, SEÑALANDO LA LLEGADA DE LA OVULACIÓN. APARTE DE DETERMINAR EL MOMENTO ÓPTIMO DE LA MONTA, PUEDE SERVIR TAMBIÉN PARA CONFIRMAR LA PREÑEZ TEMPRANA (A PARTIR DE 19-23 DÍAS DESPUÉS DE LA INSEMINACIÓN). EN CASO DE QUE LA HEMBRA NO SE QUEDE PREÑADA, FACILITA LA DETECCIÓN DEL SIGUIENTE CELO QUE VA A APARECER EN ESOS DÍAS.

LA MEDICIÓN ES FÁCIL Y CONSISTE EN LA INTRODUCCIÓN DE LA SONDA EN LA VAGINA, CON LA CONSIGUIENTE LECTURA DE RESULTADOS, 3-4 DÍAS ANTES DEL CELO ESPERADO SE DEBE REALIZAR UNO O DOS EXÁMENES AL DÍA, Y DURANTE VARIOS DÍAS SUCESIVOS. LA PREÑEZ TEMPRANA SE CONFIRMA CUANDO NO APARECEN CAMBIOS DE RESISTENCIA ELÉCTRICA EN LA MUCOSA VAGINAL CARACTERÍSTICOS PARA EL CELO

DETECTOR DE CELO 1

- 5596 PERRAS (A)
- 5594 CERDAS, OVEJAS Y CABRAS (B)
- 5592 YEGUAS Y VACAS (C)



CATÉTER DESECHABLE CON ESPIRAL LARGO, PARA INSEMINACIÓN ARTIFICIAL EN PORCINO. UNA COPIA FIEL DE LA NATURALEZA, ÚNICO POR SU ESTIMULACIÓN DE CONTRACCIONES UTERINAS Y MEJOR TRANSPORTE DE SEMEN EN LA CERDA



6045 CATÉTER ESPIRAL CON TAPÓN 1/5/500



6046 CATÉTER ESPIRAL SIN TAPÓN 1/5/500

CATÉTER DESECHABLE FOAMTIP PARA INSEMINACIÓN ARTIFICIAL EN PORCINO. SU PUNTA DE ESPUMA TIENE AMBOS EXTREMOS CÓNICOS, PARA PODER INSERTAR Y EXTRAER EL CATÉTER MÁS SUAVEMENTE



6050 CATÉTER FOAMTIP CON TAPÓN 1/5/500



6054 CATÉTER FOAMTIP SIN TAPÓN 1/5/500

CATÉTER DESECHABLE FOAMTIP PARA INSEMINACIÓN ARTIFICIAL EN CERDAS PRIMERIZAS. SU PUNTA DE ESPUMA TIENE AMBOS EXTREMOS CÓNICOS (ALGO MÁS REDUCIDOS), PARA PODER INSERTAR Y EXTRAER EL CATÉTER MÁS SUAVEMENTE



6044 CATÉTER FOAMTIP PRIMERIZAS CON TAPÓN 1/5/500



6042 CATÉTER FOAMTIP PRIMERIZAS SIN TAPÓN 1/5/500

CATÉTER DESECHABLE ESPIRAL Y FOAMTIP CON SONDA INTRAUTERINA PARA INSEMINACIÓN ARTIFICIAL EN PORCINO. SU CÁNULA DE UNA SOLA PIEZA, FACILITA UNA INSEMINACIÓN SUAVE, SIN ROCES, NI SANGRADO EN EL INTERIOR DE LA CERDA



6056 CATÉTER FOAMTIP CON SONDA INTRAUTERINA 1/5/500

6058 CATÉTER ESPIRAL CON SONDA INTRAUTERINA 1/5/500



6048 ARCO PARA INSEMINACIÓN ARTIFICIAL EN PORCINO. MÁS SEGURIDAD PARA FIJAR EL CATÉTER 1/10

6065 BOTELLA DE PLÁSTICO CON TAPÓN PARA INSEMINAR 100 c.c. 1/500

GEL LUBRICANTE

5580	RAIDEX 1 l.	1/6
5582	RAIDEX 5 l.	1/4
5585	VET GEL 1 l.	1/6
5586	VET GEL 5 l.	1/4
9898	BOVIVET GEL 1 l.	1/6
9897	BOVIVET GEL 500 c.c.	1/6



INDICADO PARA ECOGRAFÍAS DE TODO TIPO DE ANIMALES.
SIN SAL, NO ENGRASA, NO IRRITA LA PIEL, HIDROSOLUBLE, LISTO PARA UTILIZAR.
PH NEUTRO. COMPUESTO POR COPOLÍMERO DE POLICRILATO DE SODIO, CONSERVANTES, COLORANTE Y AGUA

5652 GEL VETEUR PARA ECOGRAFÍAS. 5 Kg.

1/2/4

**6094 VAINA PARA INSEMINACIÓN,
SIN RANURAR. COLOR AZUL. 50 UDS.**

1/20

**6092 VAINA PARA INSEMINACIÓN,
RANURADA. COLOR VERDE. 50 UDS.**

1/20

**6098 INSEMINADOR UNIVERSAL,
PARA TODO TIPO DE PAJUELAS**

1/10

**1112 CATÉTER UTERINO PLÁSTICO. LUER 25 UDS**

1/40



GUANTE VETEUR, NORMA ISO 9002. EXCELENTE SENSIBILIDAD AL TACTO.
 COLOR NARANJA, 5 DEDOS. 90 cm. DE LONGITUD. 100% POLIETILENO.
 CAJA DE 100 UDS.



6190 PRIMERA CALIDAD. VETEUR NARANJA  1/10

6192 CALIDAD ESTÁNDAR. VETEUR NARANJA  1/20

GUANTE VETEUR, NORMA ISO 9002. EXCELENTE SENSIBILIDAD AL TACTO.
 COLOR BLANCO, 5 DEDOS. 90 cm. DE LONGITUD. 100% POLIETILENO.
 CAJA DE 100 UDS.



6194 CALIDAD ESTÁNDAR. VETEUR BLANCO  1/20

GUANTE KRUTEX, PRIMERA CALIDAD, EXCELENTE SENSIBILIDAD AL TACTO.
 MUY RESISTENTE, COLOR NARANJA, 5 DEDOS. 90 cm. DE LONGITUD.
 100% POLIETILENO. CAJA DE 100 UDS.



6100 PRIMERA CALIDAD. KRUTEX NARANJA  1/10

GUANTE VETEUR, PRIMERA CALIDAD, CON FIJACIÓN POR LA CABEZA, PARA PROTEGER
 HOMBRO Y AXILA, NORMA ISO 9002. EXCELENTE SENSIBILIDAD AL TACTO. MUY RESIS-
 TENTE, COLOR NARANJA, 5 DEDOS. 100% POLIETILENO. CAJA DE 100 UDS.



6105 PRIMERA CALIDAD. VETEUR NARANJA, CON FIJACIÓN  1/10

**GUANTE VETEUR DE LATEX
LIGERAMENTE EMPOLVADO. 100 UDS.**  1/10

- 6155 TALLA S
- 6170 TALLA M
- 6180 TALLA L
- 6185 TALLA XL



**GUANTE VETEUR DE LATEX
SIN POLVO. 100 UDS.**  1/10

- 6152 TALLA S
- 6154 TALLA M
- 6156 TALLA L



**GUANTE VETEUR DE NITRILO
SIN POLVO. 100 UDS.**  1/10

- 6177 TALLA S
- 6178 TALLA M
- 6179 TALLA L
- 6181 TALLA XL



**GUANTE VETEUR DE VINILO
SIN POLVO. 100 UDS.**  1/10

- 6145 TALLA S
- 6150 TALLA M
- 6160 TALLA L



5615 GUANTE DESECHABLE VETEUR CORTO. 100 UDS  1/100



**5625 GUANTE DESECHABLE VETEUR LARGO. 100 UDS
CON GOMA DE SUJECIÓN. 100 UDS.**  1/20



BOTA DE PLÁSTICO VETEUR, CON GOMA DE SUJECCIÓN. 50 UDS.

5654 53X39 cm. 0,07 mm.

1/20

5655 40 x 39 cm. 0,10 mm.

1/10



5665 CALZA VETEUR AZUL, CUBRE ZAPATO. 100 UDS.

1/20

5616 GORRO VETEUR DESECHABLE,
PARA PROTEGER EL CABELLO. 50 UDS.

1/12



5618 DELANTAL VETEUR DE PLÁSTICO DESECHABLE.
130 x 85 cm. 0,035 mm. 100 UDS.

1/20

5682 GAFAS 3M PREMIUM 2790 OCULAR POLICARBONATO

1/10



5635 BATA VETEUR DESECHABLE DE PLÁSTICO VERDE. 25 UDS.

1/8



FUNDA VETEUR BLANCA CON CAPUCHA

☐ 1/50

5697 30 gr. TALLA XL
5693 30 gr. TALLA XXL
5695 40 gr. TALLA XL
5691 40 gr. TALLA XXL

**FUNDA VETEUR VERDE CON CAPUCHA**

☐ 1/50

5692 30 gr. TALLA XL
5698 30 gr. TALLA XXL

DELANTAL CIRUGÍA

☐ 1/10

5750 120 cm.
5755 130 cm.

**BLUSA CIRUGÍA**

☐ 1/10

5700 PEQUEÑA
5705 MEDIANA
5706 GRANDE

PANTALÓN CIRUGÍA

☐ 1/10

5717 PEQUEÑA
5715 MEDIANA
5710 GRANDE

COMBINACIÓN CIRUGÍA

☐ 1/10

5730 PEQUEÑA
5735 GRANDE

**BATA CIRUGÍA**

☐ 1/10

5720 130 cm.
5725 150 cm.

MASCARILLAS 3M. PARTÍCULAS SÓLIDAS Y LÍQUIDAS NO VOLÁTILES.
NIVEL DE PROTECCIÓN FFP1. CONCENTRACIÓN MÁXIMA 4 x VLA



9527 3M 8710E. SIN VÁLVULA. 20 UDS.  1/24

9520 3M 8812. CON VÁLVULA. 10 UDS.  1/24

MASCARILLAS 3M. PARTÍCULAS SÓLIDAS Y LÍQUIDAS NO VOLÁTILES.
NIVEL DE PROTECCIÓN FFP2. CONCENTRACIÓN MÁXIMA 12 x VLA



9548 3M 8810 SIN VÁLVULA. 20 UDS.  1/24

9530 3M 8822. CON VÁLVULA. 10 UDS.  1/24

MASCARILLAS 3M. PARTÍCULAS SÓLIDAS Y LÍQUIDAS NO VOLÁTILES.
NIVEL DE PROTECCIÓN FFP3. CONCENTRACIÓN MÁXIMA 50 x VLA

MASCARILLAS 3M. VAPORES ORGÁNICOS, GASES INORGÁNICOS,
GASES ÁCIDOS Y PARTÍCULAS



9510 3M 8835 CON VÁLVULA. 5 UDS.  1/10

9523 3M 4277. CON FILTROS ABE1P3  1/10

MASCARILLAS 3M. VAPORES ORGÁNICOS, GASES INORGÁNICOS Y GASES ÁCIDOS



9500 3M 6200 CON DOS FILTROS ABE1  1/10

9502 FILTRO REPUESTO ABE1 (PAR)  1/4

9504 CLIMAX 708. PARA TRABAJOS DE LIMPIEZA EN GENERAL. 50 UDS.  1/10

JERINGA FLORET, PARA TRATAMIENTO SELECTIVO Y LOCALIZADO EN CUALQUIER TIPO DE VEGETACION Y ARBUSTOS. FRASCO DE 100 ml. DOSIFICACIÓN FIJA DE 0,5 ml. MUY LIGERA, PESO 200 gr.

9878 JERINGA FLORET. 95 cm.

1/10



JERINGA SELECTOR, PARA TRATAMIENTO SELECTIVO Y LOCALIZADO EN CUALQUIER TIPO DE VEGETACION Y ARBUSTOS. FRASCO DE 500 ml. DOSIFICACIÓN VARIABLE DE 0,1 ml. A 1,2 ml. MUY LIGERA, PESO 250 gr.

9872 JERINGA SELECTOR. 130 cm.

1/10

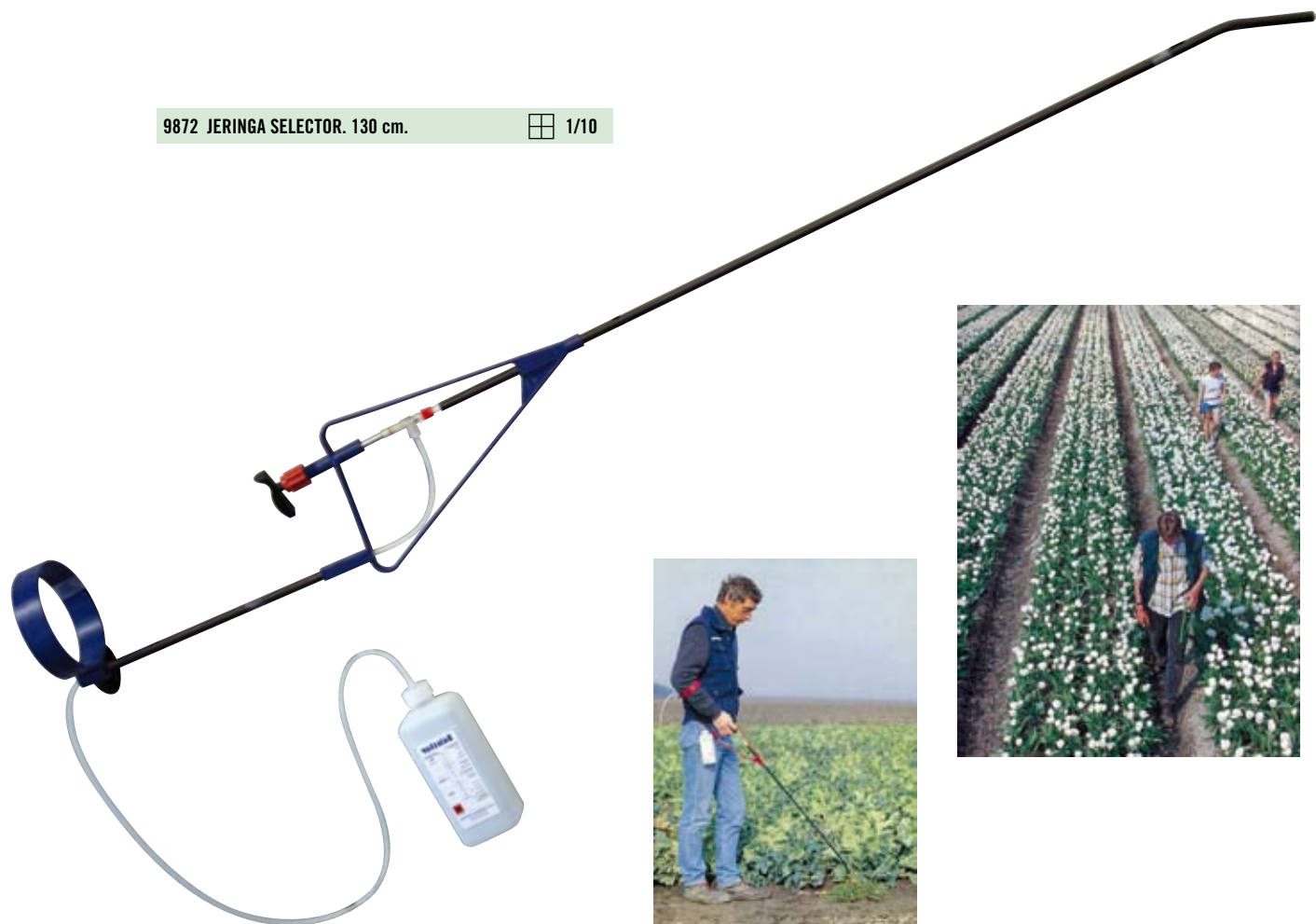



ROJO CON ALARGADOR DE PLÁSTICO FLEXIBLE 1/6

3831 35 cm.	3833 85 cm.
3832 60 cm.	3834 110 cm.

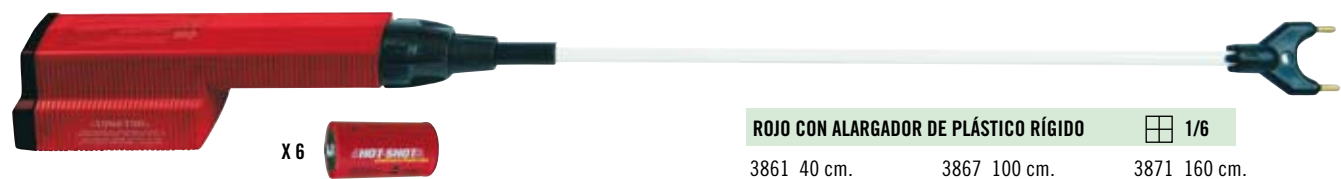

ROJO CON ALARGADOR DE PLÁSTICO RÍGIDO 1/6

3861 40 cm.	3867 100 cm.	3871 160 cm.
3863 70 cm.	3869 130 cm.	



VERDE CON ALARGADOR DE PLÁSTICO FLEXIBLE 1/6

3806 35 cm.	3802 85 cm.
3801 60 cm.	3804 110 cm.



VERDE CON ALARGADOR DE PLÁSTICO RÍGIDO 1/6

3879 40 cm.	3876 100 cm.	3872 160 cm.
3878 70 cm.	3874 130 cm.	



DURAPROD CON ALARGADOR DE PLÁSTICO FLEXIBLE 1/6

3803 35 cm.	3809 85 cm.
3807 60 cm.	3811 110 cm.



DURAPROD CON ALARGADOR DE PLÁSTICO RÍGIDO 1/6

3817 40 cm.	3821 100 cm.	3827 160 cm.
3819 70 cm.	3823 130 cm.	



DURAPROD 1 SEGUNDO CON ALARGADOR DE PLÁSTICO RÍGIDO 1/6

3808 70 cm.	3818 130 cm.
3816 100 cm.	

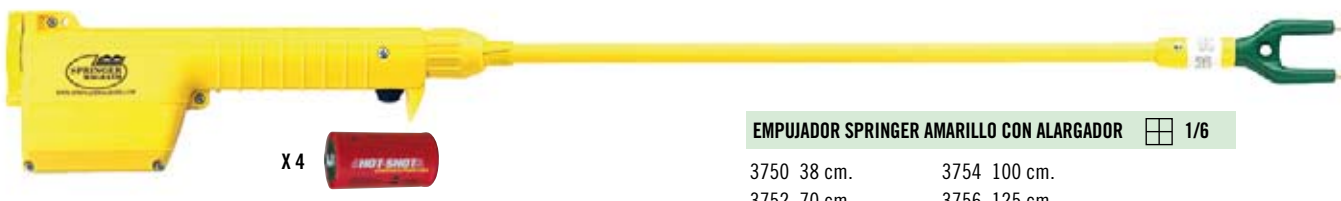

EMPUJADOR SPRINGER AMARILLO CON ALARGADOR 1/6

3750 38 cm.	3754 100 cm.
3752 70 cm.	3756 125 cm.



PLÁSTICO FLEXIBLE  1/6

3835 35 cm. 3845 85 cm.
3840 60 cm. 3855 110 cm.



PLÁSTICO RÍGIDO  1/6

3862 40 cm. 3875 100 cm. 3888 160 cm.
3865 60 cm. 3885 130 cm.



SPRINGER DE PLÁSTICO  1/6

3760 38 cm. 3764 100 cm.
3762 70 cm. 3766 125 cm.

MANGOS HOT SHOT. PILAS NO INCLUIDAS

3917 ROJO, CON MOTOR  1/6



3919 VERDE, CON MOTOR  1/6



3922 DURAPROD, CON MOTOR  1/6



3813 DURAPROD 1 SEGUNDO, CON MOTOR  1/6



3751 SPRINGER AMARILLO, CON MOTOR  1/6





3644 BATERÍA DE NIQUEL CADMIO RECARGABLE 1/10
A RED O COCHE PARA HOT SHOT ROJO Y VERDE



3646 ADAPTADOR DE COCHE PARA BATERÍA Ref. 3644 1/10

3648 ADAPTADOR DE RED PARA BATERÍA Ref. 3644 1/10



3662 BATERÍA RECARGABLE PARA DURAPROD 1/10

3647 KIT COMPLETO RECARGA DURAPROD, COCHE Y RED 1/10



MOTOR PARA HOT SHOT 1/10

380501 ROJO

380601 VERDE



380525 PILA ALCALINA PARA HOT SHOT 1/6/72
ALTO AMPERAJE, PARA EMPUJADORES



3642 COMPROBADOR DE CARGA. 1/10
PARA PILA HOT SHOT

3920 EMPUJADOR ELÉCTRICO KAWÉ
PILAS NO INCLUIDAS

1/12

X 2



3925 EMPUJADOR ELÉCTRICO KAWÉ MODELO 21
DESCARGA INTERMITENTE. PILAS NO INCLUIDAS

1/12

X 2



3930 BARRA ALARGADORA PARA EMPUJADOR
ELÉCTRICO KAWÉ Y KAWÉ MODELO 21

1/12



3900 EMPUJADOR ELÉCTRICO PICADOR
PILAS NO INCLUIDAS

1/12

X 2



3910 BARRA ALARGADORA PARA EMPUJADOR
ELÉCTRICO PICADOR

1/12



3950 EMPUJADOR ELÉCTRICO TORERO
PILA INCLUIDA

1/10



3955 EMPUJADOR ELÉCTRICO TORERO 2000.
DESCARGA INTERMITENTE. PILA INCLUIDA

1/10



3960 EMPUJADOR ELÉCTRICO HOT-SHOT AZUL
PILA INCLUIDA

1/6





ROJA. BAJO CONSUMO 1/12

- 9612 100 W. PAR 38
- 9614 175 W. PAR 38



BLANCA. BAJO CONSUMO 1/12

- 9616 100 W. PAR 38
- 9618 175 W. PAR 38



ROJA 1/10

- 9622 150 W.
- 9624 250 W.



LÁMPARA PARA BOMBILLA DE INFRARROJOS CON PROTECTOR DE ALUMINIO DE 21 cm. Ø, CADENA PARA COLGAR Y RANURAS DE VENTILACIÓN



LÁMPARA SIN INTERRUPTOR 1/2

- 9600 CABLE RED DE 2,5 m.
- 9607 CABLE RED DE 5 m.



9601 CON INTERRUPTOR PARA UTILIZAR 50 ó 100 % DE LA POTENCIA. CABLE RED DE 2,5 m. 1/2



ROJA. BAJO CONSUMO

1/12

- 9605 100 W.
- 9615 175 W.



BLANCA. BAJO CONSUMO

1/12

- 9656 100 W.
- 9658 175 W.



ROJA

1/10

- 9610 150 W.
- 9620 250 W.



LÁMPARA PARA BOMBILLA DE INFRARROJOS CON PROTECTOR DE ALUMINIO, CADENA PARA COLGAR Y RANURAS DE VENTILACIÓN



9603 CON INTERRUPTOR PARA UTILIZAR 50 ó 100 % DE POTENCIA. BOTÓN ON/OFF. 21 cm. Ø. CABLE RED DE 2,5 m.

1/2

9608 SIN INTERRUPTOR 35 cm. Ø. CABLE RED DE 5 m.

1/2

LIMA PARA DIENTES DE LECHONES. CON BATERÍA RECARGABLE DE 12 V./ 1,5 Ah. AUTONOMÍA 2 HORAS. TIEMPO DE CARGA 3 HORAS. VELOCIDAD. 20.000 Rpm. CON PROTECTOR DE ALUMINIO PARA EL CABEZAL DE DIAMANTE DE 5,4 mm Ø



9430 LIMA CON BATERÍA  1/5



943001 CABEZAL DE 5,4 mm. Ø. PARA Ref. 9430  1/10

LIMA PARA DIENTES DE LECHONES. CON BATERÍA RECARGABLE DE 10,8 V./ 1,3 Ah. AUTONOMÍA 2 HORAS. TIEMPO DE CARGA 1 HORA. PARA LIMAR A UNOS 150 LECHONES. VELOCIDAD REGULABLE DE 5.000 A 30.000 Rpm. CON PROTECTOR DE ALUMINIO PARA EL CABEZAL DE DIAMANTE DE 7,0 mm Ø



9436 LIMA CON BATERÍA  1/5



940801 CABEZAL DE 7,0 mm. Ø.
PARA Ref. 9436, 9408 Y 9431  1/10

LIMA PARA DIENTES DE LECHONES. ELÉCTRICA, 230 V. 100 W. VELOCIDAD REGULABLE DE 5.000 A 20.000 Rpm. CON PROTECTOR DE ALUMINIO PARA EL CABEZAL DE DIAMANTE DE 7 mm Ø



9408 LIMA A RED 230 V.  1/5



940801 CABEZAL DE 7,0 mm. Ø.
PARA Ref. 9436, 9408 Y 9431  1/10

LIMA PARA DIENTES DE LECHONES. ELÉCTRICA, 230 V. 100 W. VELOCIDAD REGULABLE DE 5.000 A 25.000 Rpm. CON PROTECTOR DE ALUMINIO PARA EL CABEZAL DE DIAMANTE DE 7 mm Ø. Y ALARGADOR DE 1m.



9431 LIMA A RED 230 V. CON ALARGADOR  1/5



9400 ALICATE PARA CORTAR DIENTES DE LECHONES  1/20

4470 CORTACOLAS A GAS, CON BOTELLA DE GAS  1/5

447501 CUCHILLA REPUESTO CORTACOLAS A GAS  1/10

GAS PARA CORTACOLAS  1/12

447507 80 ml.

447506 300 ml.



4465 CORTACOLAS ELÉCTRICO MANOS LIBRES 230 V.  1/5
DISTANCIADOR REGULABLE



446501 CUCHILLA REPUESTO CORTACOLAS  1/10
Refs. 4465 Y 4495

4496 CORTACOLAS ELÉCTRICO 230 V. CON CIERRE  1/5

449601 CUCHILLA REPUESTO CORTACOLAS  1/10
ELÉCTRICO CON CIERRE





4495 CORTACOLAS ELÉCTRICO 230 V. SIN CIERRE  1/5

449501 CUCHILLA REPUESTO CORTACOLAS  1/10
Refs. 4495 Y 4465

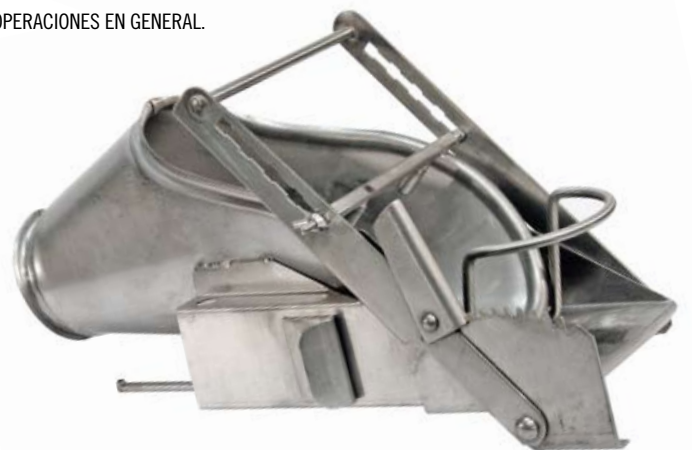

POTRO ACERO INOXIDABLE PARA LECHONES, PARA TRABAJOS, MANEJOS, TRATAMIENTOS Y OPERACIONES EN GENERAL.
(PATAS NO INCLUIDAS)



4482 PARA EDADES ENTRE 2 Y 9 DÍAS  1/6

LAZO SUJECIÓN MORRO CERDOS



4910 ESTANDAR, SIN FRENO  1/10



4915 ESTANDAR, CON FRENO  1/10



4918 ESTANDAR, CON FRENO Y MANGOS ANTIDESLIZAMIENTO  1/10



4912 ROBUSTO, SIN FRENO  1/10



4917 ROBUSTO, CON FRENO  1/10



4916 ESTANDAR, CORTO  1/10



4945 SPLAYLEGSTOP. PARA CORREGIR PROBLEMAS EN LAS PATAS DE LECHONES. 20 UDS.  1/10



4940 VELCRO CON CIERRE, PARA CORREGIR PROBLEMAS EN LAS PATAS DE LECHONES  1/12



GRAPA VETEUR PLATEADA PARA MORRO CERDOS, CAJAS DE 100 UNIDADES



GRAPA VETEUR 1/80

- 4735 Nº 3
- 4720 Nº 4
- 4730 Nº 5
- 4740 Nº 6

4775 TENAZA APLICAR TODO TIPO DE GRAPAS PARA MORRO CERDOS 1/12

HAUPTNER

GRAPA HAUPTNER DORADA PARA MORRO CERDOS, CAJAS DE 100 UNIDADES



GRAPA HAUPTNER 1/50

- 4732 PEQUEÑA
- 4734 MEDIANA
- 4736 GRANDE

GRAPA VETEUR DORADA PARA MORRO CERDOS, CAJAS DE 100 UNIDADES

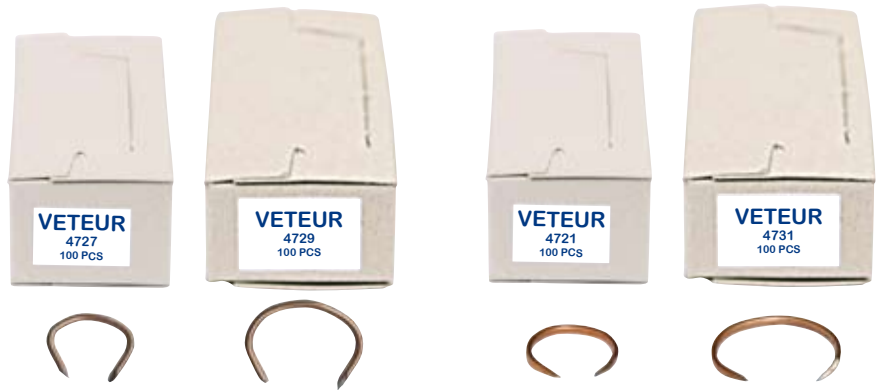

GRAPA REDONDA 1/10

- 4727 MEDIANA
- 4729 GRANDE

GRAPA PLANA 1/10

- 4721 MEDIANA
- 4731 GRANDE

ANILLO NASAL VETEUR PARA MORRO CERDOS. CAJAS DE 100 UNIDADES



ANILLO 1/100/800

- 4702 20 mm. Ø
- 4710 30 mm. Ø
- 4700 40 mm. Ø
- 4705 50 mm. Ø

TENAZA APLICAR ANILLOS NASALES 1/10

- 4760 20-30-40 mm. Ø
- 4765 50 mm. Ø





BARRERA		
9402	45 x 76 cm.	1/5
9406	94 x 76 cm.	1/4
9404	120 x 76 cm.	1/3



9407 ARREADOR DE PLÁSTICO, PARA CERDOS		
		1/12

HOT-SHOT®



ARREADOR DE LECHONES		
9401	RECTANGULAR. 122 cm.	1/25
9403	TRIANGULAR. 122 cm.	





1186 NO BITE, SPRAY ANTI-CANIBALISMO, 400 c.c.		
		1/12

BOARMATE, SPRAY CON AROMA PARA ACTIVAR EN EL MOMENTO DE LA MONTA		
1163	80 c.c.	1/12
1173	250 c.c.	

9461 MORDEDOR DE ANILLO CON CADENA Ref. 9443  1/50
PARA CERDOS. 18 cm. Ø



9443 CADENA. 75 cm. x 4 mm.  1/100
PARA Refs. 9461, 9463, 9469 Y 9453

MORDEDOR DE BOLA PARA CERDOS, CON ARGOLLA
DE ACERO INOX.  1/25

9463 55 mm. Ø
9469 75 mm. Ø



9451 BALÓN ANTI ESTRÉS DE PLÁSTICO,
RELLENABLE. 30 cm. Ø  1/12



9453 CILINDRO DE JUGUETE PARA CERDOS  1/25





EMASCULADOR REIMERS 30 cm.

1/5

6325 ESTÁNDAR
6328 HAUPTNER



EMASCULADOR SERRA. 35 cm.

1/5

6335 ESTÁNDAR
6350 HAUPTNER



6345 EMASCULADOR VERBOCZY. 27 cm.

1/10



EMASCULADOR HAUSMAN. 27 cm.

1/10

6405 RECTO
6415 CURVO



EMASCULADOR HAUSMAN. 19 cm.

1/10

6430 RECTO
6450 CURVO



**6245 BURDIZO ARTICULADO PARA CASTRAR
MANGOS DE METAL. 23 cm.**

1/10

BURDIZO ARTICULADO PARA CASTRAR  1/5
MANGOS DE MADERA

6255 30 cm.
6265 40 cm.
6275 47 cm.



6310 ELASTRATOR METAL PARA  1/5
APLICAR GOMAS DESCOLAR. 22 cm.



6315 ELASTRATOR PLÁSTICO AZUL PARA  1/5
APLICAR GOMAS DESCOLAR. 22 cm.



GOMAS CAUCHO PARA DESCOLAR 

6305 100 UDS. 1/400
6300 500 UDS. 1/180



MANGO DE BISTURÍ, FIJO  1/10

7640 Nº 3
7620 Nº 4



7600 MANGO DE BISTURÍ PLEGABLE  1/10



HOJA ESTÉRIL PARA BISTURÍ METÁLICO, CAJA DE 100 UDS.

VETEUR  1/50

7659 HOJA Nº 11 7669 HOJA Nº 18
7662 HOJA Nº 12 7670 HOJA Nº 22
7658 HOJA Nº 15 7690 HOJA Nº 23

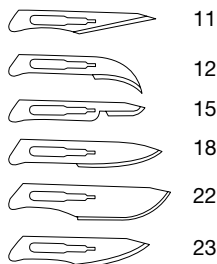

SMI  1/50

7681 HOJA Nº 11 7683 HOJA Nº 18
7682 HOJA Nº 12 7680 HOJA Nº 22

7650 BISTURÍ ESTÉRIL DE PLÁSTICO DESECHABLE,  1/50
CON HOJA Nº 22, 10 UDS.



BEBEDEROS



4416 PLÁSTICO AZUL TIPO PALANCA, PARA VACUNO Y EQUINO  1/2



4418 PLÁSTICO VERDE TIPO PALANCA, PARA VACUNO Y EQUINO  1/2



4426 HIERRO FUNDIDO TIPO PALANCA, PARA VACUNO Y EQUINO  1/2



4400 ALUMINIO TIPO PALANCA, PARA VACUNO Y EQUINO  1/6



4441 ALUMINIO TIPO TUBO, PARA VACUNO Y EQUINO  1/5



4410 ALUMINIO REDONDO CON BOYA, PARA OVINO, VACUNO Y EQUINO  1/5



4442 ALUMINIO RECTANGULAR CON BOYA, PARA OVINO, VACUNO Y EQUINO  1/4



4443 ACERO GALVANIZADO CON BOYA, PARA OVINO, VACUNO Y EQUINO.  1/4

ESTANQUES PARA AGUA. FABRICADOS EN PLÁSTICO DE GRAN RESISTENCIA, INDICADOS PARA USO EN EL CAMPO. INSTALANDO UNA BOYA DE LAS REFERENCIAS 8352, 8354 Y 8356 SE MANTIENE UN NIVEL DE AGUA CONSTANTE



ESTANQUE  1

- 8342 150 l.
- 8344 380 l. CON TAPÓN DE DESAGÜE

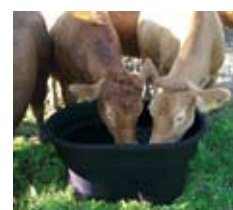

VÁLVULAS EXTENSIBLES Y CON SIFÓN, PARA Refs. 8342 Y 8344

VÁLVULA  1

- 8352 CON 2 ENGANCHES
- 8354 CON 2 ENGANCHES EXTENSIBLES
- 8356 CON 2 ENGANCHES EXTENSIBLES Y SIFÓN



BEBEDEROS ANTICONGELANTES CON UNA O DOS BOYAS, PARA 15 Ó 39 ANIMALES. 40 Y 100 LITROS. VÁLVULA DE 30 LITROS POR MINUTO. SIN CONEXIÓN A RED. AISLADO, TEMPERATURA DEL AGUA DE 3 A 5 ° C INVIERNO, DE 10 A 12 ° C VERANO

BEBEDERO  1

- 8341 UNA BOYA
- 8343 DOS BOYAS



- 1.- Aislamiento para tuberías
- 2.- Aislante para el suelo
- 3.- Tubo flexible de acero inoxidable
- 4.- Tiras de doble sellado
- 5.- Válvula flotante
- 6.- Bola
- 7.- Aislamiento de poliuretano
- 8.- Desagüe de vaciado rápido
- 9.- Pedestal de hormigón (al menos 15 cm. de espesor)
- 10.- Profundidad contra heladas (0,8 2,0 m - dependiendo de la región)
- 11.- Entrada de agua 1/2"
- 12.- Hueco para que el calor del suelo pueda subir
- 13.- Tuberías: diámetro mínimo 30 cm.



BEBEDERO DE ACERO INOX. PARA CERDOS



BEBEDERO CERDOS  1/12

4432 HASTA 15 Kg.

4436 HASTA 35 Kg.

BEBEDERO CERDOS  1/12

4438 MÁS DE 35 Kg.

BEBEDERO DE ACERO INOX. PARA CERDOS



4350 LARGO. 1/2"  1/10/100



4360 LECHONES. 1/2"  1/10/100



4370 BULÓN CORTO. 1/2"  1/10/100



4355 BULÓN LARGO. 1/2"  1/10/100



4380 ASPERSOR. 1/2"  1/10/100



4375 ROSCA INTERIOR. 1/2"  1/10/100



4365 TROMPETA. 1/2"  1/10/100

TOLVA CERRADA DE ACERO GALVANIZADO PARA CERDOS. CON TAPA SUPERIOR Y TAPA EN LOS DIVISORES, PARA MANTENER LA COMIDA LIMPIA Y PROTEGIDA DE ROEDORES



TOLVA CERRADA



- 4724 1 DIVISIÓN. 25 Kg.
- 4722 2 DIVISIONES. 50 Kg.

TOLVA ABIERTA DE ACERO GALVANIZADO PARA LECHONES



TOLVA ABIERTA



- 4726 2 DIVISIONES. 3,5 Kg.
- 4728 3 DIVISIONES. 4,5 Kg.

4414 COMEDERO DE PLÁSTICO 24 cm. Ø
CON SUJECIÓN PARA REJILLA. 3 Kg.



4428 COMEDERO DE ACERO INOX. 25 cm. Ø
CON SUJECIÓN PARA REJILLA. 2 Kg.





4450 COMEDERO-BEBEDERO DE PLÁSTICO SIN
PROTECTOR FRONTAL. 31 l. 600 x 300 x 450 mm  1/6



445001 PROTECTOR FRONTAL PARA Ref. 4450  1/25



COMEDERO-BEBEDERO  1

4434 6 l. 230 x 210 x 220 mm.

4440 9 l. 330 x 335 x 280 mm.

4460 15 l. 420 x 320 x 300 mm.



COMEDERO-BEBEDERO  1

9582 CON ASA METÁLICA Y SOPORTE PARA PARED

9572 CON SOPORTE PARA PARED

9592 CON ASA METÁLICA SIN SOPORTE PARA PARED



4448 COMEDERO-BEBEDERO CON
SOPORTE, PARA CABALLOS. 12 l.  1



4420 SOPORTE DE PLÁSTICO PARA
COLOCAR PIEDRAS MINERALES  1

8392 BANDEJA MILLER DE PLÁSTICO
PARA INSTRUMENTOS. GRANDE

1/6

9562 BANDEJA DE PLÁSTICO
PARA INSTRUMENTOS. PEQUEÑA

1/30



9583 CAJA DE PLÁSTICO PARA UTENSILIOS,
CON TABURETE

1/6



9554 CAJA DE PLÁSTICO PARA UTENSILIOS

1/6



CARRO PARA TRANSPORTE. FABRICADO CON MATERIAL RESISTENTE. PLEGABLE.
CON RUEDAS HINCHABLES. CON SOPORTE PARA FACILITAR LA CARGA. HASTA 160 Kg.

8328 CARRO DE TRANSPORTE

1





**BARREÑOS DE CAUCHO NEGRO
ALTA RESISTENCIA Y FLEXIBILIDAD** 

8332 25 l. 1/6
8334 57 l. 1/3

8322 BARREÑO DE POLIETILENO ROJO, 25 l.  1/6



BARREÑOS DE POLIETILENO 

8324 NEGRO 67 l. 1/6
8327 ROJO 38 l. 1/3



CUBOS DE POLIETILENO 

8306 NEGRO 20 l. 1/6
8304 ROJO 8 l. 1/12



**8312 CUBO DE CAUCHO NEGRO ALTA
RESISTENCIA Y FLEXIBILIDAD. 20 l.**  1/6



**8314 ENGANCHE METÁLICO COLGAR
CUBOS Refs. 8304, 8306 Y 8312**  1/10

8364 PALA DE ACERO GALVANIZADO
CON ASAS REMACHADAS. 4 Kg.

1/12



PALA DE ALUMINIO

1/12

8361 1,6 Kg.
8363 2,5 Kg.



PALA DE PLÁSTICO, APILABLE. 3 Kg.

1/12

8368 NEGRA
8372 ROJA



PALA DE PLÁSTICO. 2,5 Kg.

1/12

8374 BLANCA
8376 ROJA



8378 PALA DE PLÁSTICO BLANCO. 1 Kg.

1/36





PALA DE ALUMINIO

1/5

- 9745 BÁSICA BOCA, 36 cm.
- 9750 BÁSICA BOCA, 32 cm.
- 9758 ALTA CALIDAD, BOCA 36 cm.



PALA DE METAL. BOCA 33 cm.

1/5

- 8552 SIN REFUERZO
- 8554 CON REFUERZO FRONTAL



8856 MANGO DE ALUMINIO PARA PALAS METAL Y PLÁSTICO. 134 cm.

1/10



PALA DE PLÁSTICO. BOCA 40 cm.

1/5

- 8541 SIN REFUERZO
- 8544 CON REFUERZO FRONTAL



MANGOS DE MADERA PARA PALAS Y HORCAS

1/10

- 9371 CON ASA (T). 95 cm.
- 9372 CON ASA METÁLICA. 95 cm.
- 9362 130 cm.



9377 PALA DE PLÁSTICO CON MANGO DE MADERA

1/5



9379 RASCADOR DE PLÁSTICO CON MANGO DE MADERA

1/5

HORCA 3 PÚAS

1/5

9336 BOCA 20 cm.
9338 BOCA 30 cm.

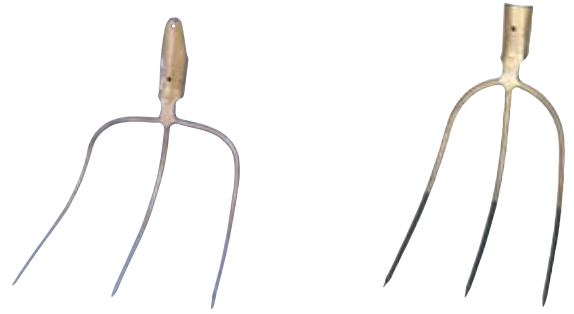

HORCAS

1/5

9332 4 PÚAS. BOCA 23 cm.
9334 PÚAS. BOCA 30 cm.

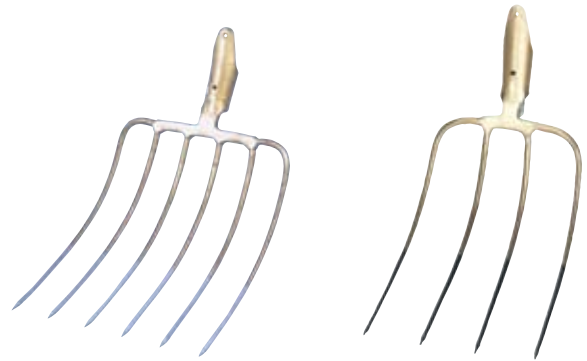

9369 MANGO DE ALUMINIO PARA HORCAS DE PLÁSTICO
Refs. 9368 Y 9348

1/12



HORCAS DE PLÁSTICO

1/20

9368 PLANA
9348 HONDA

1/20
1/40

9382 RECOGEDOR DE PLÁSTICO CON RASTRILLO

1/12





PUROFORT PROFESIONAL S5. PROTECCIÓN SRA. -20 °C 1/6

- 3461 Nº 37
- 3462 Nº 38
- 3463 Nº 39
- 3464 Nº 40
- 3466 Nº 41
- 3467 Nº 42
- 3468 Nº 43
- 3469 Nº 44
- 3471 Nº 45
- 3472 Nº 46
- 3473 Nº 47



PUROFORT PLUS +S5. PROTECCIÓN SRC. -20 °C 1/6

- 3477 Nº 37
- 3478 Nº 38
- 3479 Nº 39
- 3481 Nº 40
- 3482 Nº 41
- 3483 Nº 42
- 3484 Nº 43
- 3486 Nº 44
- 3487 Nº 45
- 3488 Nº 46
- 3489 Nº 47



PUROFORT THERMO +S5. PROTECCIÓN SRC. -50° 1/6

- 3491 Nº 37 / 38
- 3492 Nº 39 / 40
- 3493 Nº 41
- 3494 Nº 42
- 3495 Nº 43
- 3496 Nº 44 / 45
- 3497 Nº 46
- 3498 Nº 47



PLANTILLAS DUNLOP PREMIUM 1/10

- | | |
|------------|------------|
| 3501 Nº 37 | 3507 Nº 43 |
| 3502 Nº 38 | 3508 Nº 44 |
| 3503 Nº 39 | 3509 Nº 45 |
| 3504 Nº 40 | 3511 Nº 46 |
| 3505 Nº 41 | 3512 Nº 47 |
| 3506 Nº 42 | |



MUY LIGERAS



TERMO-AISLANTES



DURADERAS



S4

- ✓ plantilla gratis
- ✓ SRC
- ✓ norma EN ISO 20345
- ✓ material flexible

AGRILITE. PROTECCIÓN SCR. -20 °C 1/4

- 9801 Nº 37
- 9802 Nº 38
- 9803 Nº 39
- 9804 Nº 40
- 9805 Nº 41
- 9806 Nº 42
- 9807 Nº 43
- 9808 Nº 44
- 9809 Nº 45
- 9811 Nº 46
- 9812 Nº 47



STEPLITE X. PROTECCIÓN SCR. -30 °C 1/4

- 9816 Nº 37
- 9817 Nº 38
- 9818 Nº 39
- 9819 Nº 40
- 9821 Nº 41
- 9822 Nº 42
- 9823 Nº 43
- 9824 Nº 44
- 9825 Nº 45
- 9826 Nº 46
- 9827 Nº 47



THERMOLITE. PROTECCIÓN SCR. -50 °C 1/4

- 9831 Nº 39
- 9832 Nº 40
- 9833 Nº 41
- 9834 Nº 42
- 9835 Nº 43
- 9836 Nº 44
- 9837 Nº 45
- 9838 Nº 46
- 9839 Nº 47



PLANTILLAS BEKINA

ESTÁNDAR 1/10

- 9771 Nº 37
- 9772 Nº 38
- 9773 Nº 39
- 9774 Nº 40
- 9776 Nº 41
- 9777 Nº 42

- 9778 Nº 43
- 9779 Nº 44
- 9781 Nº 45
- 9782 Nº 46
- 9783 Nº 47

ERGONÓMICA 1/10

- 9841 Nº 37
- 9843 Nº 38
- 9847 Nº 39
- 9849 Nº 40
- 9851 Nº 41
- 9852 Nº 42

- 9853 Nº 43
- 9854 Nº 44
- 9856 Nº 45
- 9857 Nº 46
- 9859 Nº 47





9346 HOZ MANGO DE MADERA 1/12



9342 PIEDRA DE AFILAR HOCES Y GUADAÑAS 1/12

CEPILLOS DE LIMPIEZA



9740 35 cm. 1/10



9737 FIJADOR 1/10



9730 42 cm. 1/10



9367 MANGO DE MADERA PARA CEPILLOS Refs. 9730 Y 9740. 150 cm. 1/25



9711 50 cm. 1/10



9705 40 cm. 1/10

9709 60 cm. 1/10

RECOGEDORES DE AGUA

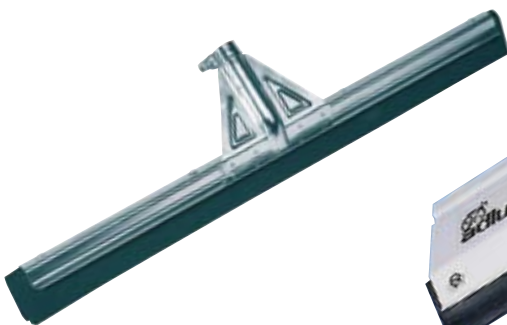

FINO 1/10
9720 55 cm.
9725 75 cm.



9715 ANCHO. 55 cm. 1/12



9700 CURVO. 66 cm. 1/6



9363 MANGO DE MADERA PARA RECOGEDORES Refs. 9700 y 9715. 160 cm. 1/25



9381 MANGO DE MADERA PARA RECOGEDORES Y CEPILLOS Refs. 9705, 9709, 9711, 9720 Y 9725. 140 cm. 1/25

VERDE. LARGO 6 m.

1/10

9305 ANCHO 25 mm. RESISTENCIA 1.500 Kg.

9310 ANCHO 35 mm. RESISTENCIA 2.000 Kg.

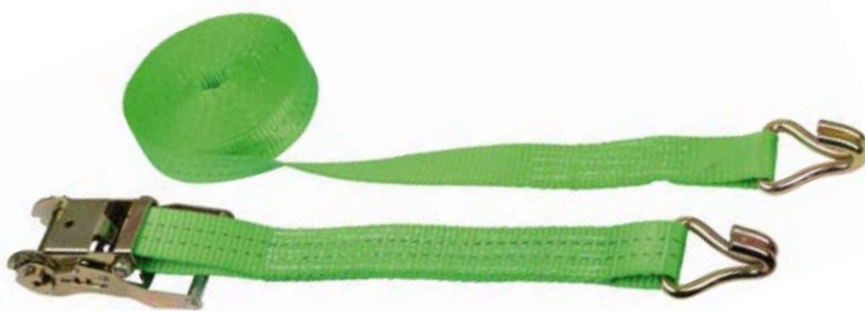

NARANJA. ANCHO 50 mm. RESISTENCIA 4.000 Kg.

1/10

9314 LONGITUD 8 m.

9319 LONGITUD 15 m.



CINTA ADHESIVA DE PLÁSTICO PARA REPARAR PACAS. 10 cm. x 10 m. GROSOR 0,2 mm.

1/50

9387 BLANCO

9389 NEGRO





9587 ESTÁNDAR. DOS LÁMPARAS DE 15 W.
49 x 34 x 11 cm. ÁREA 150 m². 230 V.

1/3



9503 ATRAYENTE EN GRANULADO PARA EXTERMINADORES.
CAPTURA UN 30% MÁS. EFECTIVIDAD 4 SEMANAS. 100 gr.

1/12

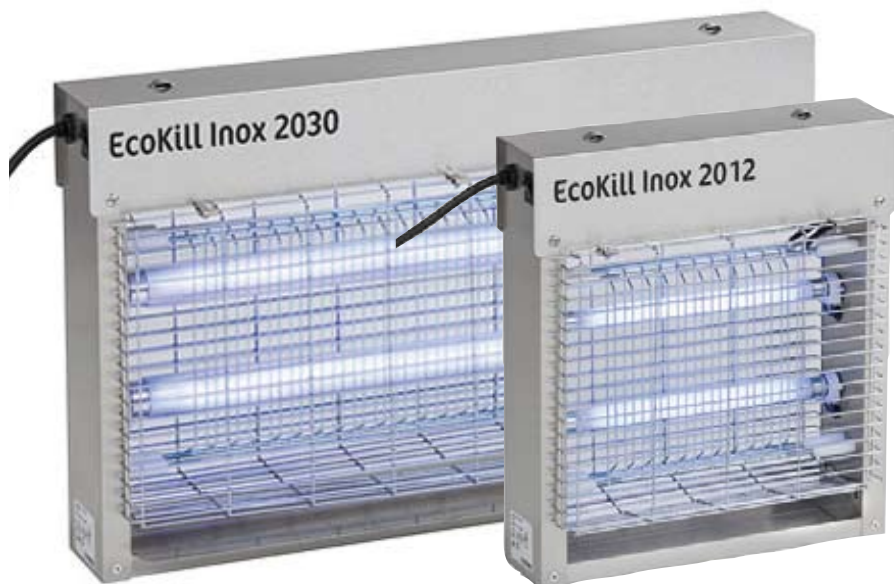

ECO KILL. 230 V.

1/3

9565 2012. 2 LÁMPARAS DE 6 W. 34x32x12 cm. ÁREA 80 m².
9569 2030. 2 LÁMPARAS DE 15 W. 56x32x12 cm. ÁREA 150 m².

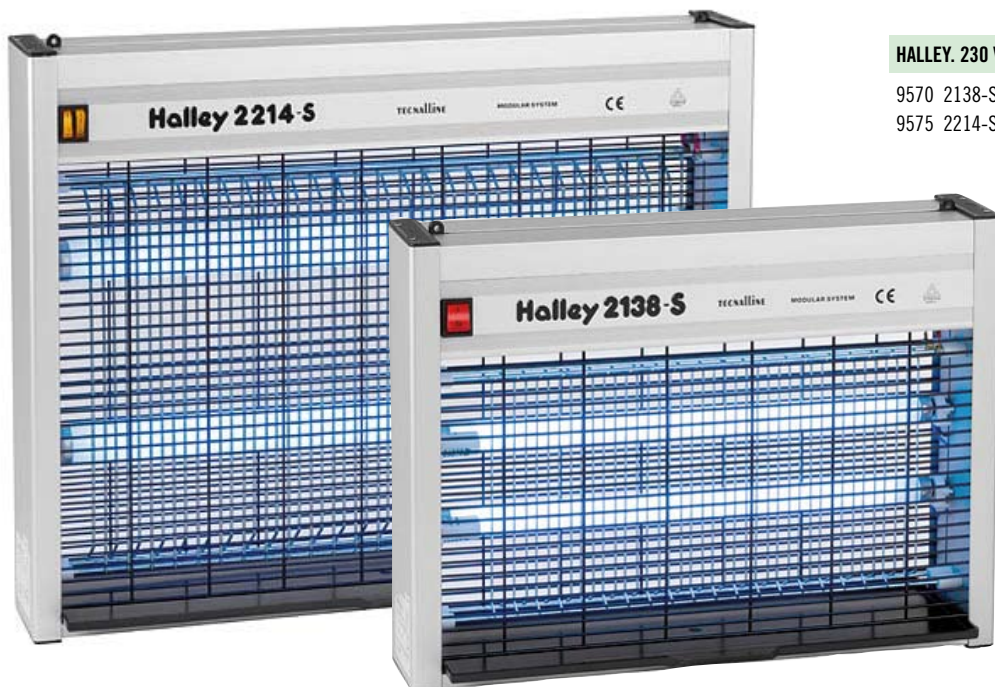

HALLEY. 230 V.

1

9570 2138-S. 2 LÁMPARAS DE 15 W. 51x39x12 cm. ÁREA 150 m².
9575 2214-S. 2 LÁMPARAS DE 20 W. 66x52x12 cm. ÁREA 200 m².

**ROLLO DE PAPEL EURO FARM CON ADHESIVO
PARA ATRAPAR MOSCA. ANCHO 30 cm.**

1/15

3194 LONGITUD 7 m.
3192 LONGITUD 9 m.



**3193 ROLLO DE PAPEL FLYMASTER CON ADHESIVO
PARA ATRAPAR MOSCAS. ANCHO 40 cm. x LARGO 10 m.**

1/15



**3196 ROLLO TWISTER DE RESINA
PARA ATRAPAR MOSCAS. 4 UDS.**

1/24



3195 CUERDA DE RECAMBIO 440 m.

1





**3190 SET FLYMASTER DE CUERDA
ADHESIVA, PARA MOSCAS, 440 m.**

1

TRAMPAS PARA RATONES Y OTROS ROEDORES. FABRICADAS EN PLÁSTICO, SON LAS MEJORES RATONERAS. FÁCIL MONTAJE, SÓLO HAY QUE PRESIONAR PARA DEJARLAS PREPARADAS. CON FIJADOR PARA COLOCAR EL CEBEO. ES LA MANERA MÁS FÁCIL DE CAPTURAR RATONES, TOPOS MUSARAÑAS Y OTROS ANIMALES



4472 PARA RATONES. 9 x 5 x 4,6 cm.  2/12

4474 PARA RATAS. 19 x 10,2 x 9 cm.  1/6

CAJAS PARA CEBOS DE RATAS, RATONES, ETC... DE PLÁSTICO RESISTENTE, LLAVE DE SEGURIDAD PARA MANTENER EL CEBEO FUERA DEL ALCANCE DE LOS NIÑOS Y ANIMALES. SIRVEN PARA CEBEO EN BLOQUE, CEREALES, ETC... CONFORMES A LAS NORMATIVAS VIGENTES



4471 BORA. PARA RATAS. 32,5 x 25 x 16 cm.  1/8



4473 BETA. PARA RATAS. 22,5 x 18,5 x 9,5 cm.  1/20



4477 PETI. PARA RATONES. 12,5 x 9,5 x 4,5 cm.  1/72

CEBO DE DIFENACOUUM



4463 EN BLOQUE 25 x 20 gr.  1/12

EN GRANO 

- 4466 5 x 100 gr. 1/12
- 4469 2,5 Kg. 1/4

4476 TRAMPA DE METAL PARA RATONES.
CON 2 ENTRADAS. 26 x 16,5 x 5 cm.

1/6



TRAMPA DE ACERO GALVANIZADO, PARA CAPTURAR ANIMALES VIVOS, CON UNA ENTRADA.
PARA PERROS, GATOS, ZORROS, MAPACHES, CONEJOS, ARDILLAS, MOFETAS, TORTUGAS, ETC, ...

TRAMPA UNA ENTRADA

1

- 4488 92 x 28 x 33 cm.
- 4486 61 x 18 x 18 cm.
- 4492 107 x 41 x 41 cm.



TRAMPA DE ACERO GALVANIZADO, PARA CAPTURAR ANIMALES VIVOS, CON DOS ENTRADAS. PARA DAR MÁS CONFIANZA AL ANIMAL
PARA PERROS, GATOS, ZORROS, MAPACHES, CONEJOS, ARDILLAS, MOFETAS, TORTUGAS, ETC, ...

TRAMPA DOS ENTRADAS

1

- 4498 92 x 28 x 33 cm.
- 4497 61 x 18 x 18 cm.



4467 AHUYENTADOR POR ULTRASONIDOS, RATAS, RATONES
Y OTRAS PLAGAS. USO INTERNO. ÁREA 350 m. NO TÓXICO

1/30





DINAMÓMETROS PARA PESAJE

1/10

- 8600 5 kg., ESCALA DE 20 gr.
- 8610 10 kg., ESCALA DE 50 gr.
- 8620 25 kg., ESCALA DE 100 gr.
- 8630 50 kg., ESCALA DE 200 gr.
- 8640 100 kg., ESCALA DE 500 gr.
- 8650 250 kg., ESCALA DE 1 kg.



BALANZAS PESAJE MINI

1/10

- 8680 10 kg., ESCALA DE 500 gr. 1/12
- 8685 25 kg., ESCALA DE 1 kg. 1/6
- 8690 50 kg., ESCALA DE 1 kg. 1/6
- 8695 100 kg., ESCALA DE 2 kg. 1/6



6355 CONTADOR DE ANIMALES, 4 DÍGITOS

1/10



8660 CINTA PARA PESAJE DE CERDOS Y VACAS CON METRO INCORPORADO

1/24

8609 BALANZA DIGITAL CON METRO INCORPORADO 1/10
50 kg. ESCALA DE 20 gr.



BALANZA DIGITAL PARA PESAJE
CON METRO INCORPORADO Y ASA 1/6

8602 25 kg., ESCALA DE 10 gr.
8604 50 kg., ESCALA DE 10 gr.



BALANZA DIGITAL PARA PESAJE
CON METRO INCORPORADO Y ARO 1/6

8606 100 kg., ESCALA DE 10 gr.
8607 150 kg., ESCALA DE 10 gr.

8616 BALANZA DIGITAL, 1000 kg. ESCALA DE 500 gr. 1/4
CONTROL CON MANDO A DISTANCIA





EMB-S. PLATO PLÁSTICO 145 mm. Ø  1/5

- 8618 500 g. ESCALA DE 0,1 gr.
- 8621 2 kg. ESCALA DE 1 gr.
- 8623 5 kg. ESCALA DE 1 gr.

PESAJE EN MOVIMIENTO



EMS. PLATO PLÁSTICO 160 x 160 mm.  1/5

- 8624 6 kg. ESCALA DE 1 gr.
- 8652 12 kg. ESCALA DE 1 gr.

PESAJE EN MOVIMIENTO



ECE-N. PLATO 320 x 260 mm.  1

- 8662 PLÁSTICO 20 kg. ESCALA DE 10 gr.
- 8663 PLÁSTICO 50 kg. ESCALA DE 20 gr.

ECB-N. PLATO PLÁSTICO 320 x 260 mm.  1

- 8667 INOX. 20 kg. ESCALA DE 10 gr.
- 8669 INOX. 50 kg. ESCALA DE 20 gr.



EOE. BASE 505 x 505 mm.  1/5

- 8631 GOMA 150 kg. ESCALA DE 50 gr.
- 8639 INOX 150 kg. ESCALA DE 50 gr.

PESAJE EN MOVIMIENTO

HDB. USO MANUAL

1/10

- 8634 5 kg. ESCALA DE 5 gr.
- 8636 10 kg. ESCALA DE 10 gr.



CH. USO MANUAL

1/10

- 8637 15 kg. ESCALA DE 20 gr.
- 8638 50 kg. ESCALA DE 100 gr.



HCB. PARA COLGAR

1/5

- 8641 99 kg. ESCALA DE 50 gr.
- 8642 200 kg. ESCALA DE 100 gr.
- 8643 500 kg. ESCALA DE 1 kg.

8674 EOE-A01. ESTERA DE GOMA ANTIDESLIZANTE. 945 x 505 mm.

1/10



EOE. BASE 945 x 505 mm.

1/5

- 8633 GOMA 300 kg. ESCALA DE 100 gr.
- 8673 INOX. 300 kg. ESCALA DE 100 gr.

PESAJE EN MOVIMIENTO



8504 COMPLETA. CON 10 CUADROS DE 55,6 x 46,5 x 35,6 cm.  1



8506 ALZA CON 10 CUADROS DE 50,5 x 41,3 x 24,1 cm.  1



8508 ALZA CON 10 CUADROS DE 50,5 x 41,3 x 16,5 cm.  1



CUADRO DE MADERA CON REJILLA DE PLÁSTICO  1/10

8512 NEGRO. 49 x 24,1 x 16,5 cm.

8514 CREMA. 49 x 16,5 cm.





8524 SOMBRERO CON VELO PROTECTOR

1/5

CHAQUETA CON VELO PROTECTOR PARA LA CABEZA 100% ALGODÓN

1

8516 TALLA "L"

8522 TALLA "XXL"



8626 GUANTES ESPECIALES PARA APICULTURA

1/5



8627 AHUMADOR. ACERO INOX.

1



8628 SACACUADRO DE ALZAS

1/5



8629 CUADRO SUSTITUTIVO DE PLÁSTICO PARA SUPLEMENTOS ALIMENTICIOS

1/5



IMPORTANTE:
MANTENER LA HUMEDAD RELLENANDO CON EL AGUA NECESARIA.
LOS DÍAS DE NACIMIENTO PARAR EL MOVEDOR.



INCUBADORA SMART, DE PLÁSTICO.
 DIMENSIONES: 400 x 325 x 260 mm.
 PESO: 2,300 Kg.
 POTENCIA: 100 W.
 VOLTEADOR AUTOMÁTICO

CAPACIDADES EN HUEVOS
 GALLINA: 24
 FAISÁN: 27
 CODORNIZ: 45
 PERDIZ ROJA: 33
 OCA-PATO-PAVO: 12

5472 INCUBADORA SMART  **1**



INCUBADORA INCA, DE PLÁSTICO.
 DIMENSIONES: 550 x 390 x 270 mm.
 PESO: 6,500 Kg.
 POTENCIA: 120 W.
 VOLTEADOR AUTOMÁTICO

CAPACIDADES EN HUEVOS
 GALLINA: 45
 FAISÁN: 55
 CODORNIZ: 85
 PERDIZ ROJA: 75
 OCA-PATO-PAVO: 27

5474 INCUBADORA INCA  **1**

	INCUBACIÓN + NACIMIENTO	TOTAL DÍAS
GALLINA	18+3	21
FAISÁN	22+3	25
CODORNIZ	15+2	17
PERDIZ ROJA	21+3	24
OCA-PATO-PAVO	25+4	29



INCUBADORA COSMO, DE PLÁSTICO.
 DIMENSIONES: 640 x 530 x 400 mm.
 PESO: 9,500 Kg.
 POTENCIA: 185 W.
 VOLTEADOR AUTOMÁTICO

CAPACIDADES EN HUEVOS
 GALLINA: 72
 FAISÁN: 104
 CODORNIZ: 180
 PERDIZ ROJA: 120
 OCA-PATO-PAVO: 64

5476 INCUBADORA COSMO  **1**

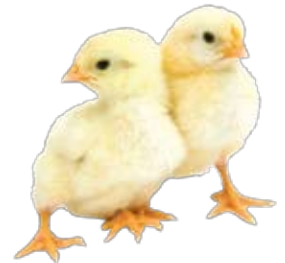

INCUBADORA CIP CIP 40, DE MADERA AISLANTE
 DIMENSIONES: 455 x 445 x 270 mm.
 PESO: 13 Kg.
 POTENCIA: 90 W.
 VOLTEADOR AUTOMÁTICO

CAPACIDADES EN HUEVOS
 GALLINA: 40
 FAISÁN: 52
 CODORNIZ: 64
 PERDIZ ROJA: 55
 OCA-PATO-PAVO: 18

5478 INCUBADORA CIP CIP 40  **1**

INCUBADORA COVATUTTO MINI, DE PLÁSTICO.
 DIMENSIONES: Ø 31 x 33 cm.
 PESO: 1,800 Kg.
 POTENCIA: 60 W.

CAPACIDADES EN HUEVOS
 GALLINA: 16
 FAISÁN: 27
 CODORNIZ: 42
 PERDIZ ROJA: 26
 OCA-PATO-PAVO: 11

INCUBADORA MINI  1

5483 ANALÓGICA CON VOLTEADOR MANUAL
 5484 DIGITAL CON VOLTEADOR AUTOMÁTICO



INCUBADORA COVATUTTO MAXI, DE PLÁSTICO.
 DIMENSIONES: 36 x 33 x 33,5 cm.
 PESO: 3,150 Kg.
 POTENCIA: 100 W.
 VOLTEADOR MANUAL

CAPACIDADES EN HUEVOS
 GALLINA: 24
 FAISÁN: 30
 CODORNIZ: 70
 PERDIZ ROJA: 42
 OCA-PATO-PAVO: 20

INCUBADORA MAXI  1

5486 ANALÓGICA
 5487 DIGITAL



INCUBADORA COVATUTTO BIG, DE PLÁSTICO.
 DIMENSIONES: 58 x 41 x 37,5 cm.
 PESO: 5,200 Kg.
 VOLTEADOR MANUAL

CAPACIDADES EN HUEVOS
 GALLINA: 54
 FAISÁN: 60
 CODORNIZ: 140
 PERDIZ ROJA: 84
 OCA-PATO-PAVO: 40

5488 INCUBADORA BIG  1



5482 OVOSCOPIO DE LUZ FRÍA. 230 V.  1



5489 VOLTEADOR AUTOMÁTICO PARA COVATUTTO Refs. 5486, 5487 Y 5488  1

INCUBADORAS DIGITALES. COMPLETAS CON TERMÓMETRO, TERMOSTATO Y CANALES DE AGUA EN LA BASE.
 CON SISTEMA DE VENTILACIÓN, MEJORANDO LAS CONDICIONES DE INCUBACIÓN, GRACIAS A LA CIRCULACIÓN DE AIRE CALIENTE UNIFORME POR TODO EL APARATO.
 SE RECOMIENDA INCUBAR SÓLO UN TIPO DE HUEVOS



4642 SIN VENTILACIÓN  1

CAPACIDADES EN HUEVOS
 (SIN VOLTEADOR)
 GALLINA: 46
 FAISÁN: 90
 CODORNIZ: 118
 PERDIZ ROJA: 50
 OCA-PATO-PAVO: 40



4644 CON VENTILACIÓN  1

VOLTEADOR DE HUEVOS AUTOMÁTICO. SE PUEDE INCORPORAR A CUALQUIERA DE LAS DOS INCUBADORAS. CON CAPACIDAD PARA 41 HUEVOS.
 MUEVE LOS HUEVOS DE FORMA SEGURA, PARA EVITAR QUE LA YEMA SE ASIENTE EN UN LADO Y FACILITA EL DESARROLLO EMBRIONARIO.
 LOS HUEVOS DE PAVO Y PATO NO PUEDEN UTILIZARSE EN EL VOLTEADOR AUTOMÁTICO



4646 VOLTEADOR AUTOMÁTICO  1



5894 TERMÓMETRO PARA INCUBADORA  1

5897 TERMOSTATO PARA INCUBADORA  1/5



4454 COMEDERO PARA AVES. ACERO.
GALVANIZADO. REGULADOR. 14 kg.  1/6



4452 BEBEDERO PARA AVES. ACERO
GALVANIZADO. DOBLE PARED. 12 l.  1/2



4462 COMEDERO PARA AVES. PLÁSTICO.
CON REGULADOR. 5 kg.  1/6



4458 BEBEDERO PARA AVES. PLÁSTICO.
NIVEL DE AGUA CONSTANTE. 19 l.  1/2



4456 COMEDERO PARA POLLITOS.
PLÁSTICO. 1 kg.  1/10



4453 BEBEDERO PARA AVES. PLÁSTICO.
NIVEL DE AGUA CONSTANTE. 3,8 l.  1/10

JAULA PARA CONEJOS Y PEQUEÑAS MASCOTAS. BASE DE PLÁSTICO HONDA, IDEAL COMO CAMA Y PARA RECOGER LOS DESPERDICIOS. FÁCIL DE LIMPIAR



JAULA PARA CONEJOS  1

4552 63 x 36 x 42 cm.
4554 79 x 47 x 41 cm.

JAULA METÁLICA PARA CONEJOS Y PEQUEÑAS MASCOTAS, CON BANDEJA EXTRAIBLE. NUEVOS DISEÑOS CON ESQUINAS REDONDEADAS



JAULA METÁLICA PARA CONEJOS  1

4556 64 x 41 x 49 cm.
4562 77 x 43 x 51 cm.

JAULA METÁLICA PARA CONEJOS Y PEQUEÑAS MASCOTAS, CON BANDEJA EXTRAIBLE Y PATAS. INCLUYE TODO LO NECESARIO PARA LA CRÍA DEL CONEJO: JAULA, BANDEJA, COMEDERO Y BEBEDERO. MUY FÁCIL DE MONTAR



4566 JAULA METÁLICA CON PATAS PARA CONEJOS, 61 x 61 x 59 cm.  1

4572 COMEDERO METÁLICO PARA JAULA, CON TAPA  1/6

4576 BEBEDERO PLÁSTICO (A) PARA JAULA. 450 ml.  1/6

4574 BEBEDERO PLÁSTICO (B) PARA JAULA. 450 ml.  1/6



4561 CASA DE MADERA, CON BANDEJA GALVANIZADA. 105 x 100 x 108 cm.

☐ 1



SE PUEDEN AÑADIR RECINTOS SEGÚN LAS NECESIDADES



RECINTO GALVANIZADO

☐ 1

4563 110 x 103 x 103 cm.

4567 220 x 103 x 103 cm.



4569 GALLINERO DE MADERA. 146 x 74 x 85 cm.

☐ 1

TERMÓMETROS PARA TEMPERATURA AMBIENTE



8340 PLÁSTICO. GRÁFICO ANIMALES. 30 cm. 1/10

8350 PLÁSTICO. GRÁFICO AVÍCOLA. 19 cm. 1/10

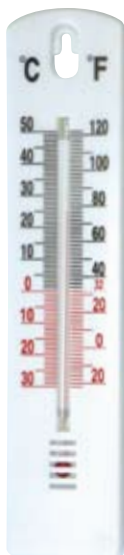

8400 PLÁSTICO. ESTÁNDAR. 22 cm. 1/20

8410 MADERA. ESTÁNDAR. 26 cm. 1/10

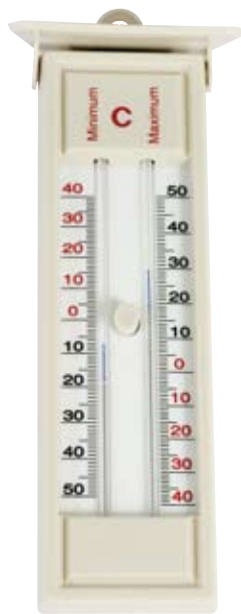

ALMUNINIO. MAX-MIN, CON BOTÓN 1/10

8336 DE MERCURIO
8338 ECOLÓGICO

PLÁSTICO. MAX-MIN, CON BOTÓN 1/10

8320 DE MERCURIO
8325 ECOLÓGICO

PLÁSTICO. MAX-MIN, CON BOTÓN ANALÓGICO Y DIGITAL  1/5

8331 DE MERCURIO
8333 ECOLÓGICO



8337 PLÁSTICO. MAX-MIN, CON BOTÓN DIGITAL  1/10

8360 PLÁSTICO. DIGITAL  1

CON MÁXIMA Y MÍNIMA INTERIOR Y EXTERIOR.
CON RELOJ Y MEMORIA. INDICADO PARA EL
CONTROL DE DOS TEMPERATURAS SIMUL-
TÁNEAS MÁXIMAS Y MÍNIMAS POR SUS DOS
SENSORES

8490 PLÁSTICO. DIGITAL CON HIGRÓMETRO Y RELOJ  1/10



8395 PLUVIÓMETRO PLÁSTICO. MEDICIÓN HASTA 40 l/m²  1/10

8440 PSICÓMETRO DE PLÁSTICO, PARA CONTROL DE LA HUMEDAD. CON ESCALAS INCORPORADAS  1/10



TERMÓMETRO DE INFRARROJOS INDICADO PARA TODO TIPO DE MATERIALES, SUELOS, PAREDES Y TECHOS EN GRANJAS, NAVES, SILOS, ETC... RANGO: DESDE -50 °C A 330 °C



8518 TERMÓMETRO PARA MATERIALES 1/10

TERMÓMETRO DE INFRARROJOS PARA ANIMALES. TIEMPO DE RESPUESTA 2 SEGUNDOS. CON MEMORIA DE REGISTROS. HIGIÉNICO, MUY SEGURO Y EVITA TODO RIESGO DE CONTAGIO. INCLUYE TERMÓMETRO CLÍNICO DIGITAL FLEXIBLE. RANGO: DESDE 32,5 °C A 43 °C



8515 TERMÓMETRO CLÍNICO DIGITAL DE INFRARROJOS 1/10

8535 TERMÓMETRO CLÍNICO DIGITAL CON ALARMA Y MEMORIA 1/10



8545 TERMÓMETRO CLÍNICO DIGITAL CON ALARMA. FLEXIBLE 1/10

8520 TERMÓMETRO CLÍNICO DIGITAL CON ALARMA 1/10

8480 TERMÓMETRO DE JARDÍN PARA TEMPERATURA DE LA TIERRA. 32 cm.  1/10

8450 TERMÓMETRO DIGITAL PARA VINO Y TAPÓN DE BOTELLAS. 16,5 cm.  1/10



TERMÓMETRO ECOLÓGICO PARA LECHE, CON PROTECTOR.  1/10

8510 COLOR CREMA. 110 °C
8511 COLOR BLANCO. 120 °C

8460 TERMÓMETRO DIGITAL CON Sonda PARA CARNE, PESCADO, LÍQUIDOS, ETC. 20 cm.  1/10



HIGRÓMETRO - TERMÓMETRO PARA CONTROL DE HUMEDAD  1/10

8430 ESFERA DE 135 mm. Ø
8420 ESFERA DE 85 mm. Ø

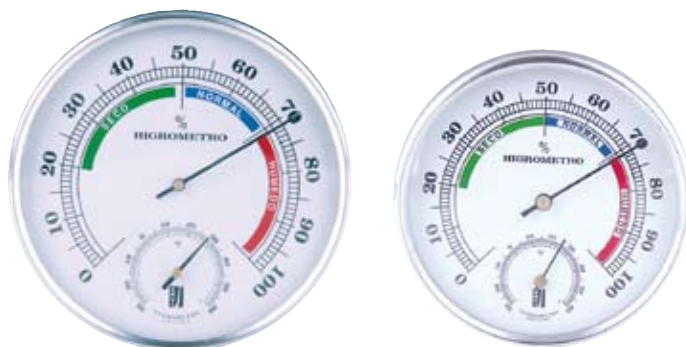



MICROSCOPIO PROFESIONAL BINOCULAR URA. 40 x 1600. MANDOS COAXIALES A AMBOS LADOS PARA ENFOQUE DE MACRO Y MICRO. PLATINA MÓVIL CON RECORRIDOS GRADUADOS EN 0,1 mm. OBJETIVOS ACROMÁTICOS: 4X, 10X, 40X (R). 100X (R) (I). OCULARES KELLNER: PAR (10X) Y PAR (16X). INCLINACIÓN 45° Y GIRATORIO 360°. PRESENTADO EN CAJA DE MADERA Y FUNDA DE PLÁSTICO. PESO 14 kg.

9900 MICROSCOPIO BINOCULAR 1



9911 PORTAOBJETOS DE VIDRIO. 50 UDS. 1/50



9940 PLACA HAUPTNER PARA MICROSCOPIO 28 CAMPOS 1/10



PLACA PARA TRIQUINA, 28 CAMPOS 1/10

9935 TORNILLOS CENTRALES
9930 TORNILLOS LATERALES



EQUIPO DIGESTOR PARA DETECCIÓN DE TRIQUINA. INCLUYE:

- 1 TAMIZ 10 x 40, 180 um
- 1 AGITADOR MAGNÉTICO DIGITAL C/CALEFACCIÓN
- 3 NUEZ DOBLE PINTADA MEDIANA, 16 mm.
- 1 PINZA DOS DEDOS SIN NUEZ, 12-45 mm.
- 1 PIPETA GRADUADA, 25 ml./0,1 ml.
- 1 EMBUDO CILÍNDRICO 50 ml. ABIERTO
- 1 ASPIRADOR PIPETAS 25 ml.
- 1 PLACAS RODAC CUADRICULADAS
- 1 VASO FORMA BAJA, 3000 ml.
- 1 EMBUDO DECANCIÓN 2 l. ABIERTO
- 1 PROBETA GRADUADA VIDRIO, 25 ml.
- 1 ARO CON ESPIGA 100 mm. ACERO CROMADO
- 1 ARO CON ESPIGA 70 mm. ACERO CROMADO
- 1 IMÁN TELEFONADO CILÍNDRICO, 55 x 8 mm.
- 1 VARILLA AGITACIÓN ESPÁTULA
- 1 SOPORTE PIE PLATO 300 x 180 mm.



8618 BALANZA DIGITAL KERN 500 gr. PLATO PLÁSTICO 145 mm. Ø. ESCALA DE 0,1 gr. 1/5

9907 ÁCIDO CLORHÍDRICO 25% 1 l. 1/12

9909 PEPSINA 1:10000 NF, 10 x 10 gr. 1/10

9905 DIGESTOR PARA TRIQUINA 1

HAUPTNER



FONENDOSCOPIO HAUPTNER PARA VETERINARIA 1/10

7710 ESTÁNDAR

7720 CAMPANA METÁLICA



3348 CUTÍMETRO ESTÁNDAR 1/10



3349 CUTÍMETRO CON ESFERA 1/10

HAUPTNER

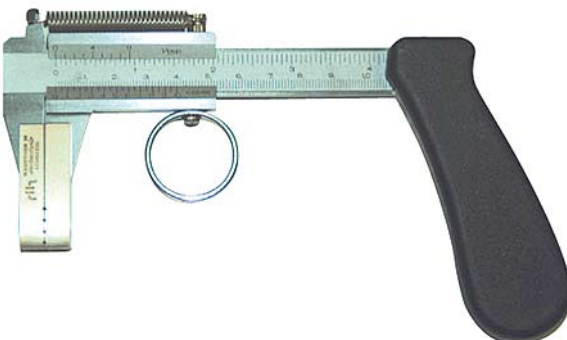

3346 CUTÍMETRO HAUPTNER ANALÓGICO 1/10



3347 CUTÍMETRO HAUPTNER DIGITAL 1/10



CATGUT CHROMIC ESTÉRIL CARRETE 1/10

P.G.A. ESTÉRIL CARRETE. 25 m 1/10

8270 USP 1 75 m. 8280 USP 4 30 m.
8275 USP 2 50 m. 8285 USP 6 30 m.

8276 USP 1 8278 USP 4
8277 USP 2 8279 USP 6



CATGUT CHROMIC ESTÉRIL SOBRE. SIN AGUJA. 12 Uds. 150 cm. 1/10

CATGUT CHROMIC ESTÉRIL SOBRE. CON AGUJA. 12 Uds. 75 cm. 1/10

8962 USP 0 8966 USP 4
8964 USP 2 8968 USP 6

8972 USP 00 8976 USP 1
8974 USP 0 8978 USP 2



P.G.A. ESTÉRIL. SOBRE. SIN AGUJA. 12 Uds. 150 cm. 1/10

P.G.A. ESTÉRIL. SOBRE. CON AGUJA. 12 Uds. 75 cm. 1/10

8982 USP 0 8986 USP 4
8984 USP 2 8988 USP 6

8992 USP 00 8996 USP 1
8994 USP 0 8998 USP 2



SEDA ESTÉRIL CARRETE  1/10

8932 USP 0 100 m. 8936 USP 4 80 m.
8934 USP 2 100 m. 8938 USP 6 50 m.

SEDA NO ESTÉRIL CARRETE  1/10

8952 USP 0 50 m. 8956 USP 4 50 m.
8954 USP 2 50 m. 8958 USP 6 50 m.

SEDA NO ESTÉRIL  1/10

8942 USP 0 10 m. 8946 USP 4 10 m.
8944 USP 2 10 m. 8948 USP 6 10 m.



SEDA ESTÉRIL SOBRE. SIN AGUJA. 12 Uds. 150 cm.  1/10

8902 USP 0 8906 USP 4
8904 USP 2 8908 USP 6



SEDA ESTÉRIL SOBRE. CON AGUJA. 12 Uds. 75 cm.  1/10

8922 USP 00 8926 USP 1
8924 USP 0 8928 USP 2



9541 GRAPADORA CON 35 GRAPAS  1/10



9543 TIJERA PARA QUITAR GRAPAS  1/12

AGUJA DE SUTURA "B". CURVATURA 3/8. 12 UDS.

AGUJA DE SUTURA "G". CURVATURA 1/2. 12 UDS.

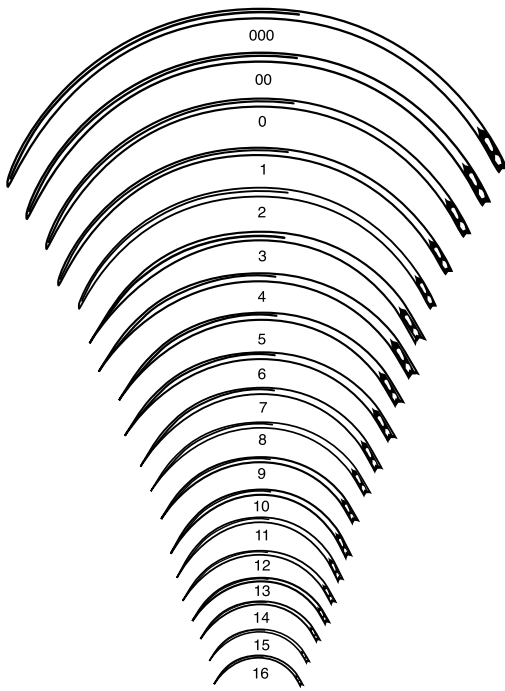

"B"  1/10

- 7800 000 - 78 mm.
- 7801 00 - 73 mm.
- 7802 0 - 68 mm.
- 7803 1 - 63 mm.
- 7804 2 - 58 mm.
- 7805 3 - 53 mm.
- 7806 4 - 50 mm.
- 7807 5 - 46 mm.
- 7808 6 - 42 mm.
- 7809 7 - 39 mm.
- 7810 8 - 36 mm.
- 7811 9 - 33 mm.
- 7812 10 - 30 mm.
- 7813 11 - 27 mm.
- 7814 12 - 24 mm.
- 7815 13 - 21 mm.
- 7816 14 - 18 mm.
- 7817 15 - 16 mm.
- 7818 16 - 14 mm.

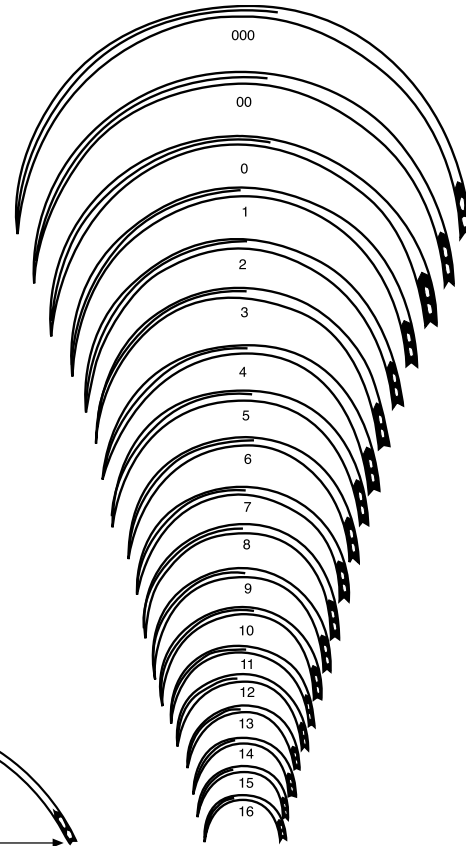

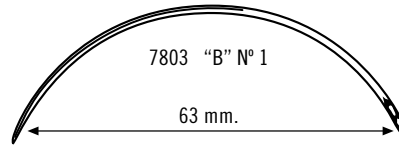

"G"  1/10

- 7820 000 - 65 mm.
- 7821 00 - 60 mm.
- 7822 0 - 55 mm.
- 7823 1 - 50 mm.
- 7824 2 - 45 mm.
- 7825 3 - 41 mm.
- 7826 4 - 38 mm.
- 7827 5 - 35 mm.
- 7828 6 - 32 mm.
- 7829 7 - 29 mm.
- 7830 8 - 27 mm.
- 7831 9 - 25 mm.
- 7832 10 - 22 mm.
- 7833 11 - 20 mm.
- 7834 12 - 18 mm.
- 7835 13 - 16 mm.
- 7836 14 - 14 mm.
- 7837 15 - 12 mm.
- 7838 16 - 10 mm.

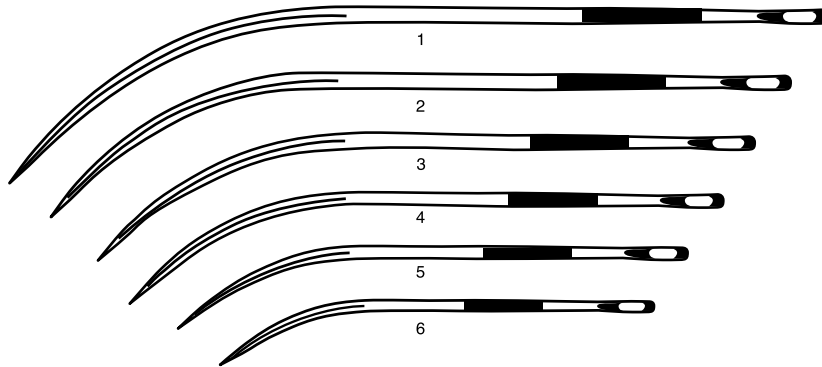

AGUJA DE SUTURA "PM/A" (12 UDS.)



"PM/A"  1/10

- 7860 1 - 134 mm.
- 7862 2 - 121 mm.
- 7864 3 - 109 mm.
- 7866 4 - 97 mm.
- 7868 5 - 85 mm.
- 7870 6 - 76 mm.

AGUJA DE SUTURA "PM/K" (12 UDS.)

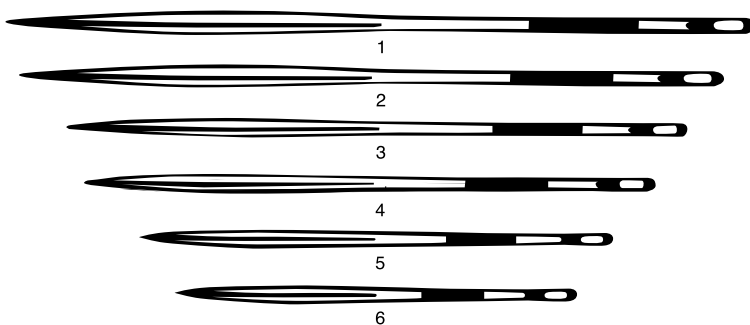

"PM/K"  1/10

- 7880 1 - 140 mm.
- 7882 2 - 127 mm.
- 7884 3 - 114 mm.
- 7886 4 - 112 mm.
- 7888 5 - 89 mm.
- 7890 6 - 72 mm.

PORTA AGUJAS MATHIEU HAUPTNER

1/10

7985 17 cm.

7995 20 cm.



PORTA AGUJAS MATHIEU

1/10

7944 16 cm.

7955 18 cm.

7965 20 cm.

7975 24 cm.



PORTA AGUJAS HEGAR

1/10

7915 18 cm.

7925 20 cm.



**7945 PORTA AGUJAS MATHIEU,
BOCA TUNGSTENO, 18 cm.**

1/10



**7905 PORTA AGUJAS HEGAR,
BOCA TUNGSTENO, 18 cm.**

1/10



8055 PORTA AGUJAS GILIES, CURVO, 16 cm.

1/10





8070 AGUJA GERLACH PARA SUTURA,
MANGO TUBULAR, 15 cm.  1/10



8065 AGUJA GERLACH PARA SUTURA,
MANGO ABIERTO, 18 cm.  1/10

HAUPTNER



8075 AGUJA GERLACH HAUPTNER PARA SUTURA,
MANGO ABIERTO, 15 cm.  1/10

HAUPTNER



8095 AGUJA BUHNER HAUPTNER PARA SUTURA,
23,5 cm.  1/10



8090 AGUJA BUHNER PARA SUTURA, 30 cm.  1/10



8080 CINTA PARA SUTURA CON AGUJA BUHNER.
5 m.  1/20



6600 PINZA PARA ÚTERO, CON GOMAS DENTADAS 1/10
28 cm.



SEPARADOR SEAN-MILLER 1/10
6710 CON PUNTAS AGUDAS, 16 cm.
6720 CON PUNTAS ROMAS, 16 cm.



SEPARADOR WEITLANER 1/10
6705 16 cm.
6700 13 cm.



6650 PINZA DE CZERNY, CON PUNTAS AGUDAS 1/10
20,5 cm.



6620 PINZA DE BABCOCK, 22 cm. 1/10



TIJERA CIRUGÍA RECTA  1/10

7224 ROMA/ROMA. 14 cm. 7226 ROMA/ROMA. 16 cm.
 7214 AGUDA/ROMA. 14 cm. 7216 AGUDA/ROMA. 16 cm.
 7204 AGUDA/AGUDA. 14 cm. 7206 AGUDA/AGUDA. 16 cm.

TIJERA CIRUGÍA CURVA  1/10

7274 ROMA/ROMA. 14 cm. 7276 ROMA/ROMA. 16 cm.
 7264 AGUDA/ROMA. 14 cm. 7266 AGUDA/ROMA. 16 cm.
 7254 AGUDA/AGUDA. 14 cm. 7256 AGUDA/AGUDA. 16 cm.

HAUPTNER



7282 TIJERA HAUPTNER DE CIRUGÍA. RECTA. AGUDA/ROMA. 16,5 cm.  1/10

7292 TIJERA HAUPTNER DE CIRUGÍA. CURVA. AGUDA/ROMA. 16,5 cm.  1/10



7105 TIJERA MAYO STILLE RECTA, 17 cm.  1/10

7115 TIJERA MAYO STILLE CURVA, 17 m.  1/10



TIJERA METZENBAUM, RECTA  1/10

7062 15 cm.
 7064 18 cm.

TIJERA METZENBAUM CURVA  1/10

7066 15 cm.
 7068 18 cm.

7052 TIJERA IRIS RECTA. 11 cm.  1/10



7054 TIJERA IRIS CURVA. 11 cm.  1/10



TIJERA PARA PUNTOS  1/10

7072 11 cm.
7074 13 cm.



7135 TIJERA LISTER CURVA, 20 cm.  1/10



7150 TIJERA JESCO CURVA, 18 cm.  1/10





7355 PINZA DOYEN RECTA. 23 cm.  1/12

7365 PINZA DOYEN CURVA. 23 cm.  1/12





7465 PINZA ROCHESTER PEAN RECTA. 18 cm.  1/12

7475 PINZA ROCHESTER PEAN CURVA. 18 cm.  1/12

HAUPTNER



7352 PINZA HAUPTNER OCHSNER KOCHER
RECTA. CON DIENTES. 16 cm.  1/12

7362 PINZA HAUPTNER OCHSNER KOCHER
CURVA. CON DIENTES. 16 cm.  1/12



7445 PINZA CRILE RECTA, 14 cm.  1/12

7455 PINZA CRILE CURVA, 14 cm.  1/12



7335 PINZA PEAN RECTA, 14 cm.  1/12

HAUPTNER



7302 PINZA HAUPTNER PEAN. RECTA. 14,5 cm.  1/12

7405 PINZA MOSQUITO RECTA SIN DIENTES 1/10
12,5 cm.

7415 PINZA MOSQUITO CURVA SIN DIENTES 1/10
12,5 cm.



7425 PINZA MOSQUITO RECTA CON DIENTES 1/10
12,5 cm.

7435 PINZA MOSQUITO CURVA CON DIENTES 1/10
12,5 cm.



HAUPTNER

7332 PINZA HAUPTNER MOSQUITO, RECTA SIN DIENTES. 12,5 cm. 1/12

7342 PINZA HAUPTNER MOSQUITO. CURVA SIN DIENTES. 12,5 cm. 1/12



7305 PINZA OCHSNER KOCHER, RECTA CON DIENTES. 16 cm. 1/12

7315 PINZA OCHSNER KOCHER. CURVA CON DIENTES. 16 cm. 1/12



HAUPTNER

7312 PINZA HAUPTNER ROCHESTER PEAN RECTA. 16 cm. 1/12

7322 PINZA HAUPTNER ROCHESTER PEAN CURVA. 16,5 cm. 1/12

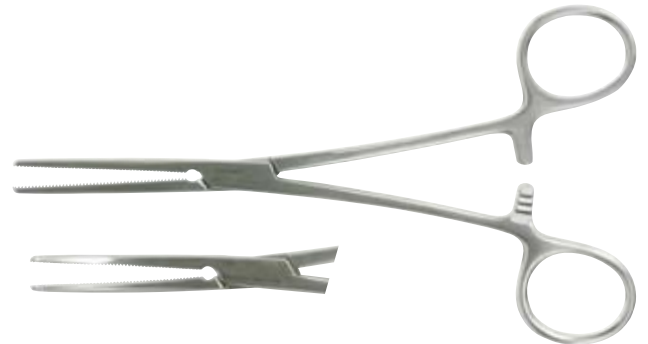

7345 PINZA ALLIS RECTA, 16 cm. 1/12



PINZAS DE DISECCIÓN

ESTÁNDAR, SIN DIENTES

1/12

- 7502 10 cm.
- 7508 13 cm.
- 7512 15 cm.
- 7515 20 cm.



HAUPTNER

HAUPTNER, SIN DIENTES

1/12

- 7232 13 cm.
- 7222 14,5 cm.
- 7212 16 cm.
- 7202 20 cm.



CURVA

1/12

- 7535 11 cm.
- 7540 13 cm.



"S"

1/12

- 7545 14 cm.
- 7550 16 cm.



ACODADA

1/12

- 7555 14 cm.
- 7560 20 cm.



7580 ADSON SIN DIENTE, 12 cm.

1/12



7590 FEILCHENFELD, SIN DIENTE 11 cm.

1/12



HAUPTNER

7272 HAUPTNER. FEILCHENFELD. 11,5 cm.

1/12



ESTÁNDAR, CON DIENTES  1/12

- 7525 13 cm.
- 7530 15 cm.
- 7531 20 cm.



HAUPTNER

HAUPTNER, CON DIENTES  1/12

- 7262 13 cm.
- 7252 14,5 cm.
- 7242 16 cm.



7565 ADSON CON DIENTE, 12 cm.  1/12



7082 PINZA DE BACKHAUS. 11 cm.  1/12



7092 PINZA DE SCHAEDEL. 9 cm.  1/12



7740 PLEXÍMETRO PARA VETERINARIA  1/12







6560 ESTUCHE VACÍO PARA INSTRUMENTAL  1/10

6580 ESTUCHE CON 10 PIEZAS DE INSTRUMENTAL  1/10



6840 PINZA HARTMAN TIPO COCODRILO, PARA CUERPOS EXTRAÑOS. 14 cm.  1/12



6830 PINZA DE MAGIL, 20 cm.  1/12



7760 MARTILLO PERCUTOR TRUENER  1/12



6505 PINZA WEINGART, PARA FIJAR EL RUMEN  1/10



6515 GANCHO WEINGART  1/12

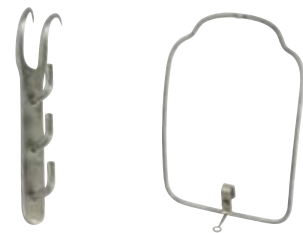



6525 ARO WEINGART  1/12

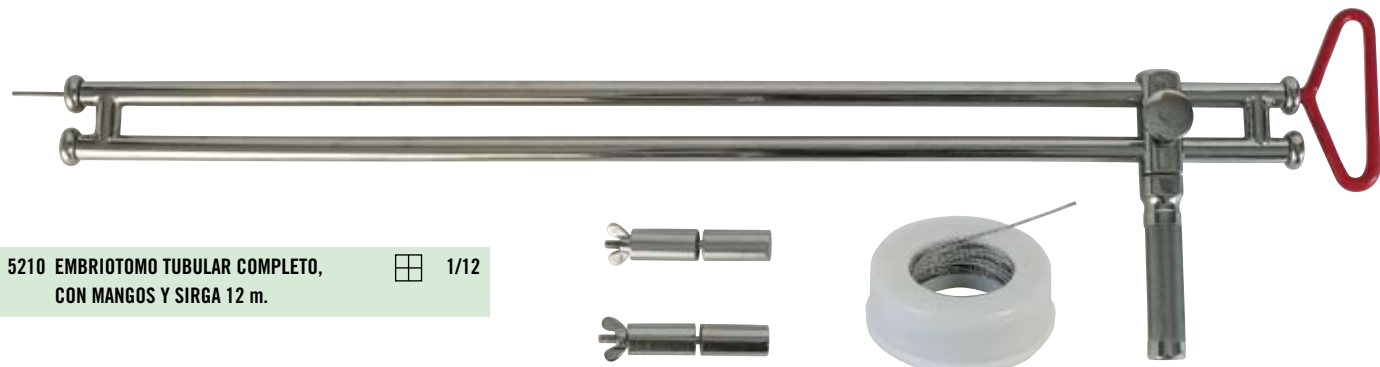

GUÍA PASALAZO MODELO SAND  1/10

5115 ROBUSTA. 20 cm.
5105 LIGERA. 17 cm.



5210 EMBRIOTOMO TUBULAR COMPLETO, CON MANGOS Y SIRGA 12 m.  1/12

5150 ESCAPELO LINDE. 11 cm.  1/12

5140 GANCHO KREY-SCHOTTLER PARA PARTOS  1/12



GANCHO OCULAR HARMS  1/10

5125 AGUDO. 8 cm.
5135 ROMO. 8 cm.



7035 FORCEPS DENTAL RECTO "C"  1/12



7080 LIMPIADOR DENTAL DOBLE, "A"  1/12



7085 LIMPIADOR DENTAL DOBLE, "D"  1/12





8900 ESQUILADORA ELÉCTRICA CONSTANTA 4 OVINO  1

ESQUILADORA ELÉCTRICA PARA OVINO, CONSTANTA 4. COMPLETA EN CAJA DE PLÁSTICO, CON PEINE DE 13 DIENTES Y CUCHILLA DE 4 DIENTES. 2 AÑOS DE GARANTÍA. CON CABLE DE 3 m. VOLTAJE: 230 V. AC. POTENCIA: 400 W. FRECUENCIA: 50 Hz. r.p.m.: 2.400 NIVEL DE RUIDO: 87 dB PESO: 1.468 gr.



8925 ESQUILADORA ELÉCTRICA PROVI, OVINO  1

ESQUILADORA ELÉCTRICA PARA OVINO, PROFI. COMPLETA CON PEINE DE 13 DIENTES Y CUCHILLA DE 4 DIENTES. 6 VELOCIDADES 2 AÑOS DE GARANTÍA. CON CABLE DE 3 m. VOLTAJE: 230 V. AC. POTENCIA: 350 W. FRECUENCIA: 50 Hz. r.p.m.: 2.400 PESO: 1.490 gr.

PEINE ESQUILADORA OVINO, 13 DIENTES

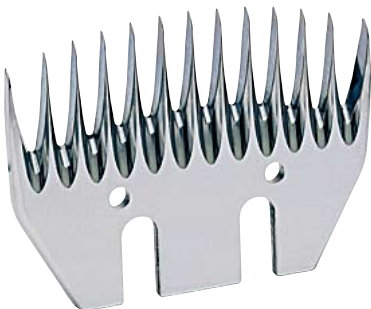

8910 ESTÁNDAR  1/12



8912 APERTURA LATERAL  1/12



8905 CUCHILLA OVINO, 4 DIENTES  1/10



AFILADORA ELÉCTRICA CON DISCO DE METAL, MOTOR DE 275 W. A 220 V. Y 1.500 r.p.m.
DISCO DE DOS CARAS ÚTILES. PARA EL AFILADO SE USARÁ GRASA CON POLVO DE ESMERIL



8790 AFILADORA ELÉCTRICA CON DISCO DE METAL  1

8785 GRASA CON POLVO DE ESMERIL. 1 Kg.  1/12



AFILADORA ELÉCTRICA CON DISCO DE PIEDRA ESMERIL, MOTOR DE 275 W.
A 220 V. Y 1.500 r.p.m. SISTEMA DE RECTIFICADO POR MEDIO DE DIAMANTE



8780 AFILADORA ELÉCTRICA CON
DISCO DE PIEDRA ESMÉRIL  1

ESQUILADORA ELÉCTRICA PARA OVINO CON MOTOR COLGANTE DE 370 W. 2.800 r.p.m.
BRAZO FLEXIBLE DE 1,70 m. LIGERA, MANEJABLE Y POTENTE. CON MALETÍN



8825 ESQUILADORA ELÉCTRICA CON
MOTOR COLGANTE  1



9030 ESQUILADORA ELÉCTRICA CONSTANTA 4 VACUNO  1

COMPLETA EN CAJA DE PLÁSTICO,
CON PEINE Y CUCHILLA PARA VACUNO 21/23.
2 AÑOS DE GARANTÍA.
CON CABLE DE 3 m.
VOLTAJE: 230 V. AC.
POTENCIA: 400 W.
FRECUENCIA: 50 Hz.
r.p.m.: 2.400
NIVEL DE RUIDO: 87 dB
PESO: 1.490 gr.



8845 ESQUILADORA ELÉCTRICA AKKU  1

ESQUILADORA AKKU CON BATERÍA,
PARA VACUNO Y EQUINO.
INCLUYE DOS BATERÍAS DE 10,8 V.
2 AÑOS DE GARANTÍA
TIEMPO DE CARGA 90 MINUTOS.
90 MINUTOS DE AUTONOMÍA
r.p.m.: 2300
PESO: 1.200 gr.



884501 BATERÍA PARA ESQUILADORA AKKU  1

JUEGOS DE PEINE Y CUCHILLA



CONSTANTA 4 VACUNO  1/10

- 9042 CUCHILLA 15 DIENTES + PEINE 31 DIENTES
- 9044 CUCHILLA 17 DIENTES + PEINE 18 DIENTES
- 9046 CUCHILLA 23 DIENTES + PEINE 31 DIENTES

ESQUILADORA AKKU  1/10

- 8846 CUCHILLA 15 DIENTES + PEINE 31 DIENTES
- 8847 CUCHILLA 23 DIENTES + PEINE 21 DIENTES



9182 ESQUILADORA ELÉCTRICA RODEO, EQUINO 1

COMPLETA EN CAJA DE PLÁSTICO.
CON PEINE Y CUCHILLA PARA EQUINO 35/24
MOTOR SILENCIOSO 78 dB. 2 AÑOS DE GARANTÍA
CON CABLE DE 3 m.
VOLTAJE: 230 V. AC.
POTENCIA: 65 W.
FRECUENCIA: 50-60 Hz.
r.p.m.: 2.400
PESO: 690 gr.



9032 ESQUILADORA ELÉCTRICA CONSTANTA 4, EQUINO 1

COMPLETA EN CAJA DE PLÁSTICO.
CON PEINE Y CUCHILLA PARA EQUINO 31/15
2 AÑOS DE GARANTÍA
CON CABLE DE 3 m.
VOLTAJE: 230 V. AC.
POTENCIA: 120 W.
FRECUENCIA: 50 Hz.
r.p.m.: 2.300
NIVEL DE RUIDO: 78 dB
PESO: 1.390 gr.



JUEGOS DE PEINE Y CUCHILLA



ESQUILADORA RODEO 1/10

- 9186 CUCHILLA 24 DIENTES + PEINE 18 DIENTES
- 9184 CUCHILLA 24 DIENTES + PEINE 35 DIENTES

ESQUILADORA 4 EQUINO 1/10

- 9046 CUCHILLA 23 DIENTES + PEINE 31 DIENTES
- 9183 CUCHILLA 15 DIENTES + PEINE 31 DIENTES



9207 CABEZAL PARA ESQUILADORA ADELAR. 1/6
0,7 - 3 mm.

9160 ESQUILADORA ELÉCTRICA ADELAR 1/6
PARA VACUNO, EQUINO Y CANINO. CON BATERÍA RECARGABLE.
5000 r.p.m.
75 MINUTOS DE CARGA PARA 80 MINUTOS DE AUTONOMÍA



9170 ESQUILADORA ELÉCTRICA PROFÍ 1/6

CABEZAL NO INCLUIDO.
INCLUYE 2 BATERÍAS Y 4 PEINES DE PLÁSTICO.
1 HORA DE CARGA PARA 1,5 HORAS DE AUTONOMÍA.
2500 r.p.m. SE PUEDEN UTILIZAR TODOS LOS CABEZALES DE
LA PÁGINA 212



9144 CABEZAL SONIC 1/6

9143 ESQUILADORA ELÉCTRICA SONIC 1/6
A BATERÍA. INCLUYE CABEZAL DE CORTE REGULABLE, 4
PEINES DE PLÁSTICO, BATERÍA DE RECAMBIO Y CABLE
CARGADOR DE RED. 4 HORAS CARGA PARA 1,5 HORAS DE
AUTONOMÍA. 6.600 r.p.m.



9187 PEINES 3-6-9-13 mm.  1/36



9189 PEINES 16-19-22-25 mm.  1/36

9174 ESQUILADORA ELÉCTRICA OSTER PRO600i  1/6

CON ACUMULADOR. 4200 r.p.m. 2 HORAS DE CARGA PARA 2 HORAS DE AUTONOMÍA

9176 CABEZAL PARA ESQUILADORA OSTER PRO600i 0,25 - 2,4 mm.  1/6



9192 ESQUILADORA OSTER PRO3000i  1/12

CABEZAL NO INCLUIDO. CON ACUMULADOR. 3000 r.p.m. 1 HORA DE CARGA PARA 2 HORAS DE AUTONOMÍA. SE PUEDEN UTILIZAR TODOS LOS CABEZALES DE LA PÁGINA 212



CABEZALES ESQUILADORA POWERPRO ULTRA  1/12



9161 1,6 mm.



9162 3,2 mm.



9163 4,8 mm. DENSO



9164 4,8 mm. MEDIO



9121 ESQUILADORA ELÉCTRICA OSTER POWERPRO ULTRA.  1/6

INCLUYE CABEZAL Ref. 9136. RECARGABLE. 3300 r.p.m. 40 MINUTOS DE CARGA PARA 60 MINUTOS DE AUTONOMÍA. SE PUEDEN UTILIZAR TODOS LOS CABEZALES DE LA PÁGINA 212

912101 BATERÍA PARA ESQUILADORA OSTER POWERPRO  1



ESQUILADORA ELÉCTRICA OSTER GOLDEN A5. 45 W. 230 V. PARA PROFESIONALES EN PELUQUERÍA CANINA.
 CABEZAL NO INCLUIDO, SE PUEDEN UTILIZAR TODOS LOS CABEZALES DE LA PÁGINA 212.



**PEINES DE PLÁSTICO OSTER COMPATIBLES
 PARA TODAS LAS ESQUILADORAS OSTER**  1/6

- 910599 3 mm.
- 910555 6 mm.
- 910566 13 mm.
- 910577 18 mm.
- 910544 25 mm.
- 910588 32 mm.

9105 1 VELOCIDAD. 2200 r.p.m.  1/6

9115 2 VELOCIDADES. HASTA 3300 r.p.m.  1/6

ESQUILADORA ELÉCTRICA OSTER GOLDEN A6. 45 W. 230 V. PARA PROFESIONALES EN PELUQUERÍA CANINA.
 CABEZAL NO INCLUIDO, SE PUEDEN UTILIZAR TODOS LOS CABEZALES DE LA PÁGINA 212.



9127 COMFORT. PARA LARGOS PERIODOS DE USO  1/6

9128 SLIM. PARA CORTOS PERIODOS DE USO  1/6

ESQUILADORA ELÉCTRICA OSTER POWERMAX. 2 VELOCIDADES. 1.900 - 3.300 r.p.m. CABLE 3,6 m. 230 V.
 CABEZAL NO INCLUIDO, SE PUEDEN UTILIZAR TODOS LOS CABEZALES DE LA PÁGINA 212.



9129 POWERMAX. 2 VELOCIDADES  1/6



919502 CABEZAL PET LINE  1/12



9195 ESQUILADORA ELÉCTRICA MOSER PET LINE  1/6

PARA PEQUEÑOS ANIMALES, DE USO PARTICULAR. 2 m.
 DE CABLE. 520 gr. DE PESO. ACCESORIOS: 4 PEINES DE PLÁSTICO,
 CABEZAL CON PALANCA DE CORTE AJUSTABLE, TIJERA Y CEPILLO

9125 ESQUILADORA ELÉCTRICA MOSER MAX 45  1/6

INCLUYE CABEZAL. 3 m. DE CABLE. 2.400 - 3.000 r.p.m.
 45 W. 450 gr. DE PESO. 230 V. SE PUEDEN UTILIZAR
 TODOS LOS CABEZALES DE LA PÁGINA 212

CABEZALES OSTER ESQUILADORAS 1/12

Refs.: 9105, 9115, 9121, 9127, 9128, 9129, 9170 y 9192



9107 SIZE 50 - 0,2 mm.



9102 SIZE 40 - 0,25 mm.



9104 SIZE 30 - 0,5 mm.



9126 SIZE 5/8 - 0,8 mm.



9106 SIZE 15 - 1,2 mm.



9108 SIZE 10 - 1,6 mm.



9111 SIZE 9 - 2 mm.



9136 SIZE 10W - 2,4 mm.



9139 SIZE 8 1/8 - 2,8 mm.



9112 SIZE 7 - 3,2 mm.



9114 SIZE 7F - 3,2 mm.



9116 SIZE 5 - 6,3 mm.



9118 SIZE 5F - 6,3 mm.



9122 SIZE 4 - 9,5 mm.



9124 SIZE 4F - 9,5 mm.

CABEZALES CONSTANTA ESQUILADORAS 1/12

Refs.: 9105, 9115, 9121, 9127, 9128, 9129, 9170 y 9192



9165 SIZE 40 - 0,25 mm.



9181 SIZE 30 - 0,5 mm.



9188 SIZE 5/8N - 0,8 mm.



9166 SIZE 15 - 1,2 mm.



9191 SIZE 10 - 1,6 mm.



9168 SIZE 10W - 2 mm.



9169 SIZE 9 - 2 mm.



9171 SIZE 7 - 3,2 mm.



9173 SIZE 7F - 3,2 mm.



9193 SIZE 5 - 6 mm.



9194 SIZE 5F - 6,3 mm.



9196 SIZE 4 - 9,5 mm.



9177 SIZE 4F - 9,5 mm.



9178 SIZE 3 - 13 mm.



9179 SIZE 3F - 13 mm.

CABEZALES MOSER ESQUILADORAS 1/12

Refs.: 9105, 9115, 9121, 9127, 9128, 9129, 9170 y 9192



9151 SIZE 50F - 0,05 mm.



9152 SIZE 40F - 0,1 mm.



9153 SIZE 30F - 1 mm.



9154 SIZE 10F - 2 mm.



9159 SIZE 10F W - 2,5 mm.



9155 SIZE 8 1/2F - 3 mm.



9156 SIZE 7F - 5 mm.



9157 SIZE 5F - 7 mm.



9158 SIZE 4F - 9 mm.

8930 ACEITE ESPECIAL PARA ESQUILADORAS, 100 ml.  1/12



8945 CLEAN SPRAY. PARA LIMPIAR CABEZALES ANTES DE USAR. 400 ml.  1/12



8955 COOL SPRAY. DESINFECTA, LIMPIA, LUBRICA Y ENFRÍA CABEZALES, 500 ml.  1/12



TIJERA MANUAL PARA ESQUILAR  1/20

9135 CURVA. 29 cm.
9140 RECTA. 29 cm.



9110 ESQUILADORA MANUAL, PARA OVINO  1/20

ESQUILADORA MANUAL MINI. 16 m.  1/20

9145 CORTE ESTRECHO
9150 CORTE ANCHO



COLLARES ANTI LADRIDOS, DE SEÑAL SONORA Y ESTÍMULO ESTÁTICO. REACCIÓN ANTE LAS VIBRACIONES DE LAS CUERDAS BOCALES. NO SE ACTIVA CON LOS LADRIDOS DE OTROS PERROS. APRENDIZAJE EMOCIONAL, MEMORIZAN LA ÚLTIMA CORRECCIÓN Y SE REINICIAN A PARTIR DE ESTA. ESTANCOS. OPCIÓN SOLO TONO. INDICADOR DE BATERÍA BAJA.



5432 COLLAR ANTI LADRIDOS CONTROLLER. 1 MODO DE CORRECCIÓN CON 6 NIVELES



5434 COLLAR ANTI LADRIDOS DELUXE. 3 MODOS DE CORRECCIÓN CON 6 NIVELES

NANO COLLAR ANTI LADRIDOS. PARA PERROS ENTRE 3,5 Kg. A 18 Kg. DIEZ NIVELES DE ESTIMULACIÓN Y MODO AUTOMÁTICO. RESISTE AL AGUA



5436 NANO COLLAR ANTI LADRIDOS

CASA ANTI LADRIDO. EVITA LOS LADRIDOS DE SU PERRO O EL DE SU VECINO. 4 NIVELES DE FUNCIONAMIENTO. ESTANCO. EFECTIVO HASTA 15 m.



5466 CASA ANTI LADRIDO



LIMITADOR DE ZONA HASTA 4 HECTÁREAS. EL CABLE SE PUEDE PONER POR PAREDES, VALLAS, ... O DEBAJO DE TIERRA. LA MASCOTA LLEVA UN COLLAR RECEPTOR QUE AL ACERCARSE AL CABLE EMITE UNA SEÑAL SONORA DE PREVENCIÓN Y EN CASO DE QUE LA MASCOTA CONTINÚE AVANZANDO RECIBE UN ESTÍMULO ELECTROESTÁTICO. EN POCO TIEMPO LA MASCOTA COMPRENDE Y CONOCE EL PERÍMETRO QUE NO PUEDE TRASPASAR. LOS BANDERINES AYUDAN A HACER COMPRENDER A LA MASCOTA SU ZONA. PUEDEN PONERSE UN NÚMERO ILIMITADO DE COLLARES. CONTIENE: 1 EMISOR, 1 ADAPTADOR, 1 RECEPTOR LIGERO ESTANCO. 1 COLLAR AJUSTABLE, 150 m. DE CABLE, 50 BANDERINES, PUNTAS DE CONTACTO LARGAS Y MANUAL DE INSTRUCCIONES

5412 LIMITADOR DE ZONA HASTA 4 HECTÁREAS  1/2

5414 COLLAR RECEPTOR ESTANCO (ADICIONAL) PARA Ref. 5412  1/2



COLLARES DE ADIESTRAMIENTO BÁSICO PARA PERROS. CON ESTIMULACIÓN ESTÁTICA O ACÚSTICA. 16 NIVELES DE ESTIMULACIÓN. 100 m. DE ALCANCE

COLLAR DE ADIESTRAMIENTO BÁSICO  1/2

- 5416 DE 3,60 kg. A 18 Kg.
- 5418 DE MÁS DE 18 Kg.



COLLARES DE ADIESTRAMIENTO DELUXE PARA PERROS. CON ESTIMULACIÓN ESTÁTICA O ACÚSTICA. 15 NIVELES DE ESTIMULACIÓN. SUMERGIBLE. AMPLIABLE A 2 PERROS

COLLAR DE ADIESTRAMIENTO DELUXE  1/2

- 5422 DE 3,60 Kg. A 18 Kg. 350 m. DE ALCANCE
- 5404 DE MÁS DE 18 Kg. 900 m. DE ALCANCE

COLLAR ADICIONAL DELUXE  1/2

- 5421 PARA Ref. 5422
- 5423 PARA Ref. 5424



COLLARES DE ADIESTRAMIENTO SPORTDOG PARA CAZA. EL TRANSMISOR ENVÍA UNA SEÑAL QUE ACTIVA EL COLLAR RECEPTOR PARA QUE PRODUZCA UNA ESTIMULACIÓN INOFENSIVA. DIFERENTES NIVELES DE ESTIMULACIÓN Y VIBRACIÓN. RESISTENTES AL AGUA

COLLAR DE ADIESTRAMIENTO SPORTDOG  1/2

- 5451 ALCANCE 450 m. 7 NIVELES DE ESTIMULACIÓN. AMPLIABLE A 3 PERROS
- 5456 ALCANCE 1.200 m. 16 NIVELES DE ESTIMULACIÓN CON 3 RANGOS (BAJO, MEDIO, ALTO) AMPLIABLE A 3 PERROS
- 5462 ALCANCE 1.600 m. 16 NIVELES DE ESTIMULACIÓN CON 3 RANGOS (BAJO, MEDIO, ALTO) AMPLIABLE A 6 PERROS

COLLAR ADICIONAL SPORTDOG  1/2

- 5461 NARANJA, PARA Ref. 5451
- 5458 NEGRO, PARA Refs. 5456 Y 5462





CAJA DE PLÁSTICO PARA UNO O DOS PERROS ESPECIAL VEHÍCULOS  1

- 4636 77 x 45 x 51 cm.
- 4632 90 x 51 x 55 cm.
- 4634 100 x 60 x 65 cm.



4634.1 SEPARADOR CAJA TRANSPORTE Ref. 4634  1/4



4631 CAJA DE ALUMINIO PARA UNO O DOS PERROS. PARA VEHÍCULO. 91 x 97 x 68 cm.  1



4631.1 SEPARADOR CAJA TRANSPORTE Ref. 4631  1/4



CAJA PARA TRANSPORTE DE GRANDES ANIMALES CON DOS PUERTAS  1

- 2221 94 x 61 x 66 cm. HASTA 32 Kg.
- 2223 105 x 69 x 77 cm. HASTA 46 Kg.
- 2227 125 x 82 x 89 cm. HASTA 60 Kg.

CAJA GULLIVER MEGA, PARA TRANSPORTE DE PEQUEÑOS ANIMALES



3322 71 x 50 x 51 cm. HASTA 18 Kg.
3324 92 x 64 x 66 cm. HASTA 40 Kg.

1/6
1/3



3326 JUEGO DE RUEDAS PARA CAJA DE TRANSPORTE



1/3

CAJA GULLIVER PARA TRANSPORTE DE PEQUEÑOS ANIMALES



1/6

2214 48 x 32 x 31 cm.
2216 61 x 40 x 38 cm.



3321 BOLSA DE VIAJE AXION. 44 x 20 x 27 cm.



1/8



3323 BOLSA DE VIAJE CUBA. 40 x 26 x 28



1/20



JAULA METÁLICA PARA PERROS, CON BANDEJA EXTRAÍBLE DE PLÁSTICO Y SEPARADOR PARA DOS PERROS. PERFECTA PARA LA CASA, EL ENTRENAMIENTO Y EL VIAJE. CERROJOS CON CAÍDA PARA EVITAR LAS APERTURAS ACCIDENTALES. LAS ESQUINAS ESTÁN REDONDEADAS EN TODOS LOS ÁNGULOS PARA PROTEGER A LA MASCOTA Y AL PROPIETARIO. CON DOS PUERTAS Y ASA PARA EL TRANSPORTE. DESMONTABLE



JAULA METÁLICA DOS PUERTAS



4582 77 x 54 x 61 cm.
4584 92 x 61 x 69 cm.
4586 107 x 69 x 77 cm.



CAMA DE LANA



4592 PARA JAULA Ref. 4582
4594 PARA JAULA Ref. 4584
4596 PARA JAULA Ref. 4586



BANDEJA



4583 PARA JAULA Ref. 4582
4585 PARA JAULA Ref. 4584
4587 PARA JAULA Ref. 4586



2244 JAULA METÁLICA GALVANIZADA, CON BANDEJA. 170 x 74 x 85 cm. 2 PUERTAS



2246 JUEGO DE RUEDAS CON MANGO PARA JAULAS METÁLICAS



JAULA METÁLICA GALVANIZADA, CON BANDEJA



2240 63 x 48 x 57 cm. 1 PUERTA
2242 76 x 54 x 64 cm. 2 PUERTAS

RECINTOS METÁLICOS PARA PERROS Y OTROS ANIMALES. FÁCIL MONTAJE Y DESMONTAJE PARA EL TRANSPORTE Y ALMACENAMIENTO. SEGURO PARA LA PROTECCIÓN DEL ANIMAL Y LAS PERSONAS. DISPONIBLE EN 3 ALTURAS

RECINTO

☐ 1

- 4602 149 x 77 cm.
- 4604 149 x 92 cm.
- 4606 149 x 122 cm.

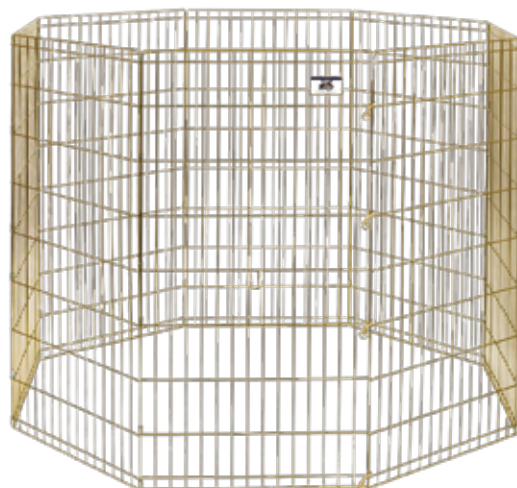

MANGOS DE LAVADO, PARA CONECTARSE A UNA MANGUERA. FABRICADOS EN ALUMINIO RESISTENTE. BORDES DISEÑADOS PARA UN MÁXIMO CONFORT DEL ANIMAL Y PROPIETARIO. MUY SILENCIOSOS Y DE BAJO CONSUMO DE AGUA. AHORRA TIEMPO EN EL LAVADO. CON LLAVE DE APERTURA Y CIERRE DEL CAUDAL DE AGUA

MANGO DE LAVADO

☐ 1/5

- 8382 CABALLOS, 54 cm.
- 8384 PERROS, 39 cm.



8386 ADAPTADOR PARA MANGOS DE LAVADO

☐ 1/10





COLLARÍN BUSTER CLÁSICO

☐ 1/10

	LARGO	ABERTURA	CUELLO
2284	7.5 cm.	13-15 cm.	7-8 cm.
2285	10 cm.	15-18 cm.	7-8 cm.
2286	12.5 cm.	19-21 cm.	9-10.5 cm.
2287	15 cm.	23-27 cm.	10-12 cm.
2288	20 cm.	20-22 cm.	12-14 cm.
2289	25 cm.	34-42 cm.	14-16 cm.
2296	30 cm.	41-48 cm.	15-18 cm.
2297	35 cm.	52-59 cm.	21-22 cm.
2298	40 cm.	68-74 cm.	24-26 cm.

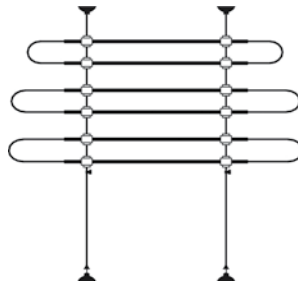



2219 BARRERA DE SEPARACIÓN.  1
ANCHO 85 - 140 cm. ALTO 75 - 110 cm.



2206 RED PARA PROTECCIÓN INTERIOR COCHE  1/12



**BARRERA DE SEPARACIÓN AJUSTABLE A TODO TIPO DE VEHÍCULOS.
 TANTO VERTICAL COMO HORIZONTAL. LATERALES GIRATORIOS**

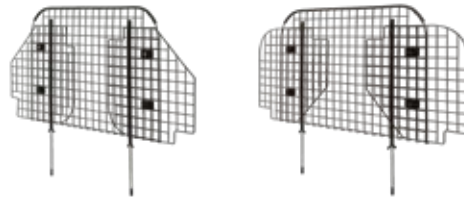

4612 BARRERA DE SEPARACIÓN MILLER  1
ANCHO 99 - 200 cm. ALTO 81 - 132 cm.



**2204 FUNDA PARA ASIENTO DE COCHE
 CON SUJECCIONES. 145 x 150 cm.
 INCLUYE BEBEDERO MÓVIL, 50 ml.**  1/6



**CINTURÓN DE SEGURIDAD
 CON ARNÉS PARA PERROS**  1/10

- 2218 30 - 60 cm.
- 2222 50 - 70 cm.
- 2224 70 - 90 cm.
- 2229 80 - 110 cm.

2222.1 CINTURÓN DE RECAMBIO  1/12

**CHAMPÚS Y ACONDICIONADORES
OSTER PARA PERROS. 473 ml.**

1/6

- 5202 FRESCO, PARA USO DIARIO
- 5204 SUAVE, SIN AROMA. CON ALOE VERA, CACHORROS Y PIEL SENSIBLE
- 5206 PARA PELO BLANCO. AROMA VAINILLA. CON ALOE VERA, CAMOMILA Y ACEITE DE JOJOBA
- 5208 AROMA NARANJA
- 5212 PARA PELO NEGRO. RESALTA EL COLOR NATURAL CON UN BRILLO ESPECIAL
- 5214 ACONDICIONADOR, REHABILITA E HIDRATA EL PELO. AROMA FRESA



CHAMPÚS PARA PERROS. 250 ml.

1/6

- 5216 VITAMÍNICO PARA LA HIGIENE BÁSICA Y EL CUIDADO DE LA PIEL
- 5218 ESPECIAL PARA TODO TIPO DE CACHORROS, CON ALOE VERA
- 5222 CON ACEITES PARA DESENREDAR Y ALISAR EL PELO
- 5224 PARA DESENREDAR EL PELO. CON CAMOMILA



SPRAY PARA HIGIENE. SE USA EN INTERIOR Y EXTERIOR. 500 ml.

**5032 GEL PARA AUYENTAR PERROS Y GATOS
DE LAS PLANTAS. 460 gr.**

1/6

**5026 EVITA LAS MICCIONES EN LOS LUGARES
NO DESEADOS. 500 ml.**

1/6

**5028 LIMPIA Y NEUTRALIZA LOS OLORES
DE MICCIONES. 500 ml.**

1/6



COMEDERO TIPO TOLVA PARA PERROS. FABRICADOS EN ACERO GALVANIZADO. CON TAPA SUPERIOR. EL TOBOGÁN TIENE UN ÁNGULO QUE PERMITE UNA CORRECTA CIRCULACIÓN. LA PUERTA MAGNETIZADA QUEDA CERRADA HASTA QUE EL PERRO LA EMPUJA PARA ABRIRLA, DE ESTA MANERA LA COMIDA SE MANTIEN FRESCA, SECA Y LIBRE DE PLAGAS



COMEDERO TOLVA  1

9602 5,5 Kg.

9604 11,5 Kg.

9606 23 Kg.



COMEDERO DOBLE. ACERO  1/20

9412 2 x 450 ml.

9414 2 x 900 ml.

BEBEDERO ACERO  1/20

9416 450 ml.

9418 900 ml.

9422 1.800 ml.

9424 2.800 ml.

9426 4.000 ml.



9413 COMEDERO DOBLE ACERO CON BASE DE GOMA ANTIDESLIZANTE  1/12

COMEDERO ACERO CON BASE DE GOMA ANTIDESLIZANTE  1/20

9448 450 ml.

9456 900 ml.

9458 1.800 ml.

9476 2.800 ml.

COMEDERO ACERO DE COLOR  1/20

9441 ROJO. 450 ml.

9447 VERDE. 900 ml.





COMEDERO PLÁSTICO

1/20

9449 600 ml.
9439 2.000 ml.

9477 COMEDERO DE PLÁSTICO TIPO TOLVA. 4 Kg.

1/5

COMEDERO PLÁSTICO. 225 mm.

1/20

9460 RINCÓN
9462 DOBLE



COMEDERO PLÁSTICO

1/20

9553 AZUL. 5 Kg.
9557 BEIGE. 3 Kg.



PALA DE PLÁSTICO

1/20

9466 GRANDE, 30 cm.
9468 PEQUEÑA, 25 cm.



BEBEDERO PARA PERROS. CON TAPÓN PARA EVITAR EL DERRAME DEL AGUA. RECIPIENTE DE PLÁSTICO, PERMITE CONTROLAR EL NIVEL DEL AGUA. CON TAPE Y ASA ÚTIL PARA EL TRANSPORTE



3632 BEBEDERO DE VIAJE. 11,5 l.  1/6



3618 BEBEDERO MÓVIL PARA PERROS. 500 ml.  1/12

BEBEDEROS AUTOMÁTICOS PARA PERROS Y MASCOTAS. PROPORCIONA UN PERFECTO NIVEL Y CIRCULACIÓN ININTERRUMPIDA DEL AGUA PARA QUE ESTÉ MÁS FRESCA. SE CONECTA A UNA MANGUERA DE 3/4 PULGADAS



3614 BEBEDERO ACERO GALVANIZADO AUTOMÁTICO. 13 l.  1/12



BEBEDERO PLÁSTICO AUTOMÁTICO  1/6

3608 5 l.

3613 12 l.



9464 BEBEDERO PARA BOTELLA, ROSCA UNIVERSAL, 220 mm. Ø  1/12



9482 BIBERÓN COMPLETO 50 ml. PEQUEÑOS ANIMALES  1/50

BEBEDERO PLÁSTICO

1/10

9559 1,5 l.
9479 3 l.



9563 BEBEDERO FUENTE, CON FILTRO. 5 l.

1/4

9567 FILTRO PARA BEBEDEROS
Refs. 9563 Y 9561

1/4



9561 BEBEDERO FUENTE, CON FILTRO. 1,2 l.

1/4





ADIESTRAMIENTO 1/12

2085 52 cm.
2095 64 cm.

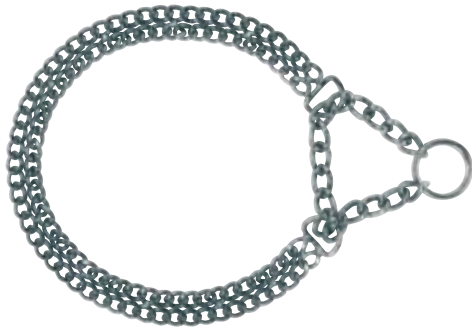

DOBLE 1/12

2086 40 cm.
2088 50 cm.
2079 60 cm.



ESTÁNDAR 1/12

2082 40 cm.
2084 50 cm.
2071 60 cm.



LIGERO 1/12

2096 46 cm.
2098 59 cm.
2073 63 cm.



2066 CORREA CON CADENA. 1 m. CON ASA DE SUJECCIÓN DE NYLON DE 18 mm. 1/12

ARNÉS DE NAILON PARA PERROS
 1/10

- 1142 NEGRO 40-57 cm. x 15 mm.
- 1273 NEGRO 55-76 cm. x 20 mm.
- 1146 NEGRO 75-100 cm. x 25 mm.
- 1148 ROJO 40-57 cm. x 15 mm.
- 1271 ROJO 55-76 cm. x 20 mm.
- 1154 ROJO 75-100 cm. x 25 mm.

**CORREA NAILON PARA ARNÉS**
 1/10

- 1478 NEGRO 200 cm. x 15 mm.
- 1486 NEGRO 200 cm. x 20 mm.
- 1483 NEGRO 200 cm. x 25 mm.
- 1482 ROJO 200 cm. x 15 mm.
- 1488 ROJO 200 cm. x 20 mm.
- 1481 ROJO 200 cm. x 25 mm.

**ARNÉS CON CORREA, ADIESTRAMIENTO**
 1/10

- 1262 PEQUEÑO 25-30 cm.
- 1264 MEDIANO 30-45 cm.
- 1266 GRANDE 45-60 cm.
- 1268 EXTRA GRANDE 55-80 cm.

**ARNÉS REFLECTANTE, ADIESTRAMIENTO**
 1/10

- 9573 36-50 cm. CUELLO - 46-60 cm. CUERPO
- 9577 50-62 cm. CUELLO - 56-74 cm. CUERPO
- 9579 62-85 cm. CUELLO - 72-96 cm. CUERPO





COLLAR DE CUERO MEXICA. PEQUEÑOS ANIMALES 1/12

- 2036 NEGRO 22-28 cm. x 10 mm. HASTA 12 Kg.
- 2038 NEGRO 27-33 cm. x 12 mm. HASTA 12 Kg.
- 2042 NEGRO 29-37 cm. x 16 mm. HASTA 18 Kg.
- 2044 NEGRO 34-42 cm. x 18 mm. HASTA 18 Kg.
- 2046 NEGRO 41-51 cm. x 20 mm. HASTA 25 Kg.
- 2048 MARRÓN 22-28 cm. x 10 mm. HASTA 12 Kg.
- 2052 MARRÓN 27-33 cm. x 12 mm. HASTA 12 Kg.
- 2056 MARRÓN 29-37 cm. x 16 mm. HASTA 18 Kg.
- 2062 MARRÓN 34-42 cm. x 18 mm. HASTA 18 Kg.
- 2064 MARRÓN 41-51 cm. x 20 mm. HASTA 25 Kg.



CORREA DE CUERO MEXICA 1/12
12 mm. ANCHO x 1 m. LARGO

- 2172 NEGRA
- 2176 MARRÓN

2076 CORREA PARA SUJECCIÓN DE DOS PERROS 1/12
NEGRA. 30 cm. LARGO Y 12 mm. DE ANCHO



COLLAR NYLON MIAMI 1/12

- 1331 NEGRO 30x45 cm. x 15 mm.
- 1333 NEGRO 40-55 cm. x 20 mm.
- 1335 NEGRO 45-65 cm. x 25 mm.
- 1337 ROJO 30-45 cm. x 15 mm.
- 1339 ROJO 40-55 cm. x 20 mm.
- 1341 ROJO 45-65 cm. x 25 mm.



CORREA DE NYLON MIAMI, 1/12
20 mm. ANCHO x 1 m. LARGO

- 1343 NEGRA
- 1345 ROJA

**COLLARES DE NYLON MIAMI PLUS.
ALTAMENTE RESISTENTES**

1/12

- 2081 ROJO 38-46 cm. x 25 mm.
- 2087 ROJO 45-53 cm. x 30 mm.
- 2091 ROJO 53-61 cm. x 38 mm.
- 2083 NEGRO 38-46 cm. x 25 mm.
- 2089 NEGRO 45-53 cm. x 30 mm.
- 2093 NEGRO 53-61 cm. x 38 mm.



**CORREA DE NYLON MIAMI PLUS
25 mm. ANCHO x 200 cm. LARGO**

1/12

- 2097 ROJA
- 2099 NEGRA



**COLLARES DE PIEL DIAMOND.
IMITACIÓN DIAMANTES**

1/12

- 2167 BLANCO 23-28 cm. x 14 mm.
- 2173 BLANCO 29-33 cm. x 14 mm.
- 2175 BLANCO 34-39 cm. x 16 mm.
- 2041 ROSA 23-28 cm. x 14 mm.
- 2043 ROSA 29-33 cm. x 14 mm.
- 2047 ROSA 34-39 cm. x 16 mm.



**CORREA DE PIEL DIAMOND.
14 mm. ANCHO x 110 cm. LARGO**

1/12

- 2179 BLANCA
- 2049 ROSA





VARIO



CORREAS FLEXI VARIO. CUERDA.
MÁXIMO 12 Kg. 5 m.

1/12

- 9681 MARRÓN
- 9682 AZUL
- 9683 ROJA
- 9684 ROSA



CORREAS FLEXI VARIO. CUERDA.
MÁXIMO 20 Kg. 5 m.

1/12

- 9661 MARRÓN
- 9662 AZUL
- 9663 ROJA
- 9664 ANTRACITA



CORREAS PARA VARIO

1/20

- 9691 FLUORESCENTE
- 9692 EXTENSIBLE
- 9693 DOBLE



VARIO

CORREAS FLEXI VARIO. CINTA
MÁXIMO 25 Kg. 5 m.

1/12

- 9686 MARRÓN
- 9687 AZUL
- 9688 ROJA
- 9689 ANTRACITA



CORREAS FLEXI VARIO. CINTA
MÁXIMO 60 Kg. 5 m.

1/12

- 9666 MARRÓN
- 9667 AZUL
- 9668 ROJA
- 9669 ANTRACITA

ACCESORIOS PARA VARIO

1/20

- 9694 LUZ DE LED
- 9696 CONTENEDOR





CLASSIC

CORREAS FLEXI CLASSIC. CUERDA. 5 m.

1/12

- 9670 NEGRA. MÁXIMO 12 Kg.
- 9671 AZUL. MÁXIMO 12 Kg.
- 9672 ROJA. MÁXIMO 12 Kg.
- 9673 NEGRA. MÁXIMO 20 Kg.
- 9676 AZUL. MÁXIMO 20 Kg.
- 9679 ROJA. MÁXIMO 20 Kg.

CORREAS FLEXI CLASSIC. CINTA. 5 m.

1/12

- 9641 NEGRA. MÁXIMO 15 Kg.
- 9642 AZUL. MÁXIMO 15 Kg.
- 9643 ROJA. MÁXIMO 15 Kg.
- 9644 NEGRA. MÁXIMO 50 Kg.
- 9646 AZUL. MÁXIMO 50 Kg.
- 9648 ROJA. MÁXIMO 50 Kg.



**CORREA EXTENSIBLE DE 50 A 250 cm.
PARA PERROS HASTA 30 Kg.**  1/20

1560 CON CINTURÓN REFLECTANTE
1563 PARA BICICLETA

**9698 BOLSA KERBL. PARA BOLSAS DE RECOGER
EXCREMENTOS. INCLUYE DOS ROLLOS DE 20 BOLSAS**  1/72



9699 BOLSA REPUESTO. 4 ROLLOS DE 20 BOLSAS  1/100

**5675 DOGGY BAGS VETEUR. BOLSA PARA
RECOGER EXCREMENTOS. 40 UDS.**  1/100



**9428 PINZA PARA EXTRAER GARRAPATAS
Y OTROS PARÁSITOS**  1/20





BOZAL MAXI CONTROL. ADIESTRAMIENTO

1/48

- 1132 32 cm.
- 1134 38 cm.
- 1136 44 cm.
- 1138 54 cm.



**BOZAL DE PLÁSTICO. AJUSTABLE.
CORREA DE CUERO**

1/12

- | | |
|-------------------|------|
| 1177 18 x 4 cm. | Nº 1 |
| 1179 21,5 x 5 cm. | Nº 2 |
| 1191 24 x 6 cm. | Nº 3 |
| 1193 27 x 7 cm. | Nº 4 |
| 1129 31 x 7,5 cm. | Nº 5 |
| 1198 35 x 8,5 cm. | Nº 6 |
| 1130 39 x 9 cm. | Nº 7 |



BOZAL DE NYLON. AJUSTABLE

1/10

- | | |
|----------------------|-----|
| 1195 12-14 x 5,5 cm. | XS |
| 1188 14-20 x 6,5 cm. | S |
| 1192 17-22 x 7,5 cm. | M |
| 1194 18-24 x 8,5 cm. | L |
| 1197 20-26 x 9,5 cm. | XL |
| 1085 20-30 x 11 cm. | XXL |



**1144 BOZAL KENEL KOSY, DE PLÁSTICO,
ESPECIAL GALGOS. COLORES VARIOS**

1/10



PANTALÓN NEGRO CONTRA LA MONTA INVOLUNTARIA

1/12

2090 32-37 cm.
2092 46-52 cm.
2094 60-70 cm.



FUNDA DE NEOPRENO PARA PATAS. IMPERMEABLE. CIERRE CON VELCRO

1/20

1522 TALLA "S". 10 x 5,5 cm. (4 UDS.)
1524 TALLA "M". 13 x 6,5 cm. (4 UDS.)
1528 TALLA "L". 15 x 7,5 cm. (2 UDS.)
1529 TALLA "XL". 17 x 8,5 cm. (2 UDS.)



JUGUETES DE CUERO MASTICABLES CON VITAMINAS, MINERALES Y CONSERVANTES

1696 PALITOS. 8 mm. Ø. 12 cm. 25 UDS.

1/12



1697 PALITOS MIXTOS. 9 mm. Ø. 12 cm. 25 UDS.

1/12



1727 HUESO SABOR BACON. 24 cm.

1/12



1698 PELOTA DE BEISBOL. 4,5 cm. Ø. 2 UDS.

1/12



HUESOS

1/12

1723 22 cm. 180 g. 2 UDS.
1724 16 cm. 90 g. 2 UDS.
1726 10 cm. 35 g. 4 UDS.

1/6
1/12
1/12



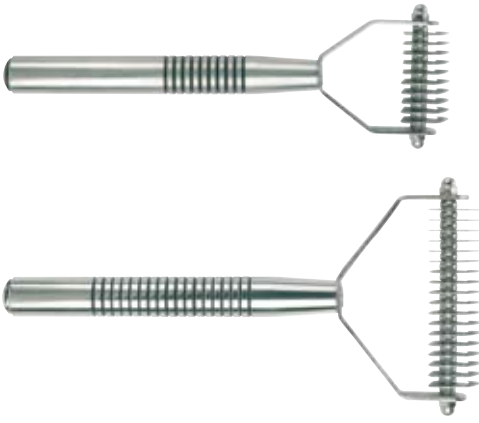

CEPILLOS OSTER PARA DESENREDAR EL PELO  1/12

- 1644 10 PÚAS ANCHAS
- 1646 18 PÚAS ANCHAS



9486 CEPILLO RECTANGULAR DOBLE CARA. 17 cm.  1/12



9485 CEPILLO REDONDO DOBLE CARA. 23 cm.  1/12



PEINES MANGO DE PLÁSTICO  1/12

- 9506 20 PÚAS
- 9508 30 PÚAS
- 9512 52 PÚAS

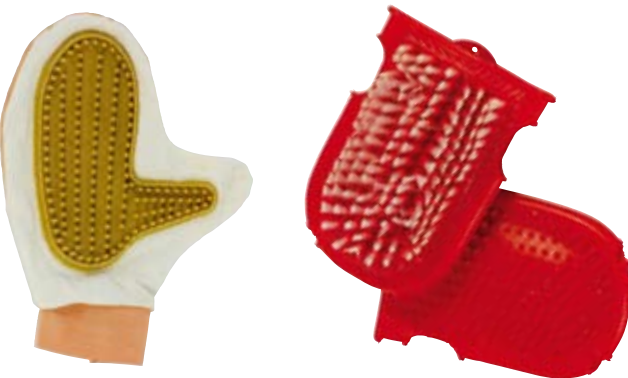

MANOPLA DOBLE CARA PARA LAVAR Y LIMPIEZA DE PEQUEÑOS ANIMALES  1/12

- 9434 TELA ADHERENTE
- 9432 PLÁSTICO CON PÚAS DE NAILON



9584 CORTA UÑAS PEQUEÑO  1/24

9201 PEINE KERBL DOBLE PÚAS. 21 cm.  1/12



9206 RASTRILLO KERBL. 19 cm.  1/24



9208 CEPILLO KERBL DOBLE. 24 cm.  1/24



9209 CEPILLO KERBL CON PEINE. 16 x 9 cm.  1/24



CORTA UÑAS KERBL  1/24

- 9213 TIPO TIJERA
- 9214 TIPO GUILLOTINA





COLCHÓN REVERSIBLE DE LANA  1/6

1503 80 x 55 cm.
1507 100 x 65 cm.



CAMA REVERSIBLE DE LANA  1/6

1523 64 x 57 cm.
1527 71 x 64 cm.



1501 MANTA TÉRMICA. 100 x 75 cm.  1/24



1509 CAMA ELEVADA, DE POLIESTER.  1
105 x 68 x 12 cm.



COLCHÓN PARÍS

1/5

1511 60 x 50 cm.
1518 100 x 70 cm.



CAMA PARÍS

1/5

1519 60 x 45 cm.
1513 85 x 70 cm.



1538 BOLSA DE VIAJE PARÍS. 45 x 35 x 25 cm.

1/20



1539 CASA PARÍS. 50 x 35 x 36 cm.

1/5



COLLAR DE NAILON CON CASCABEL PARA GATOS.  1/12
10 mm x 30 cm.

6010 ROJO
6014 NEGRO



6020 SET DE TRES PIEZAS DE CORREAS PARA GATOS  1/6



ARNÉS CON CORREA PARA GATOS  1/12

6016 AZUL
6018 NEGRO



6001 ARNÉS ROBUSTO PARA GATOS.  1/12
REFLECTANTE. CORREA 120 cm.



6002 PARQUE PARA GATOS.  1
38 x 38 x 60 cm.

6003 CAMA DE LANA. 45 x 12 cm.

 1/6



1541 CAMA CUEVA DE LANA. 35 x 33 x 32 cm.

 1/6



6004 CAMA SUSPENDIDA DE LANA. 58 cm. Ø

 1/8



6025 W.C. PARA GATOS. CERRADO, CON FILTRO.  1/10
58 x 45 x 48 cm.



6035 FILTRO DE REPUESTO PARA Ref. 6025

 1/10

6006 W.C. PARA GATOS. ABIERTO. 50 x 35 x 12 cm.  1/24

6024 PALA PARA LIMPIAR LA ARENA
DE LOS GATOS

 1/6



ROUX 10 - 30 - 50 cc.

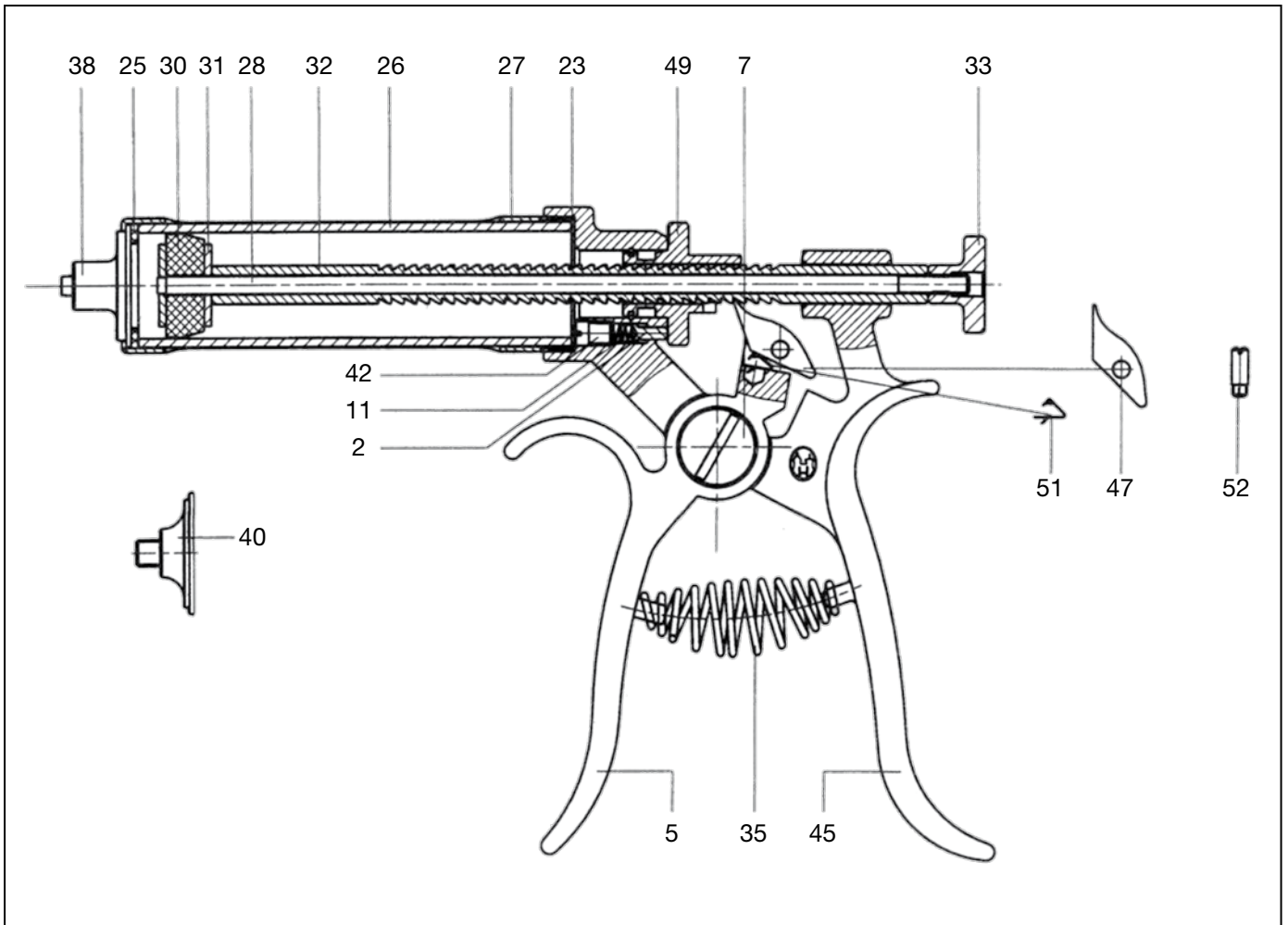

MULTI MATIC 25 - 50 cc.

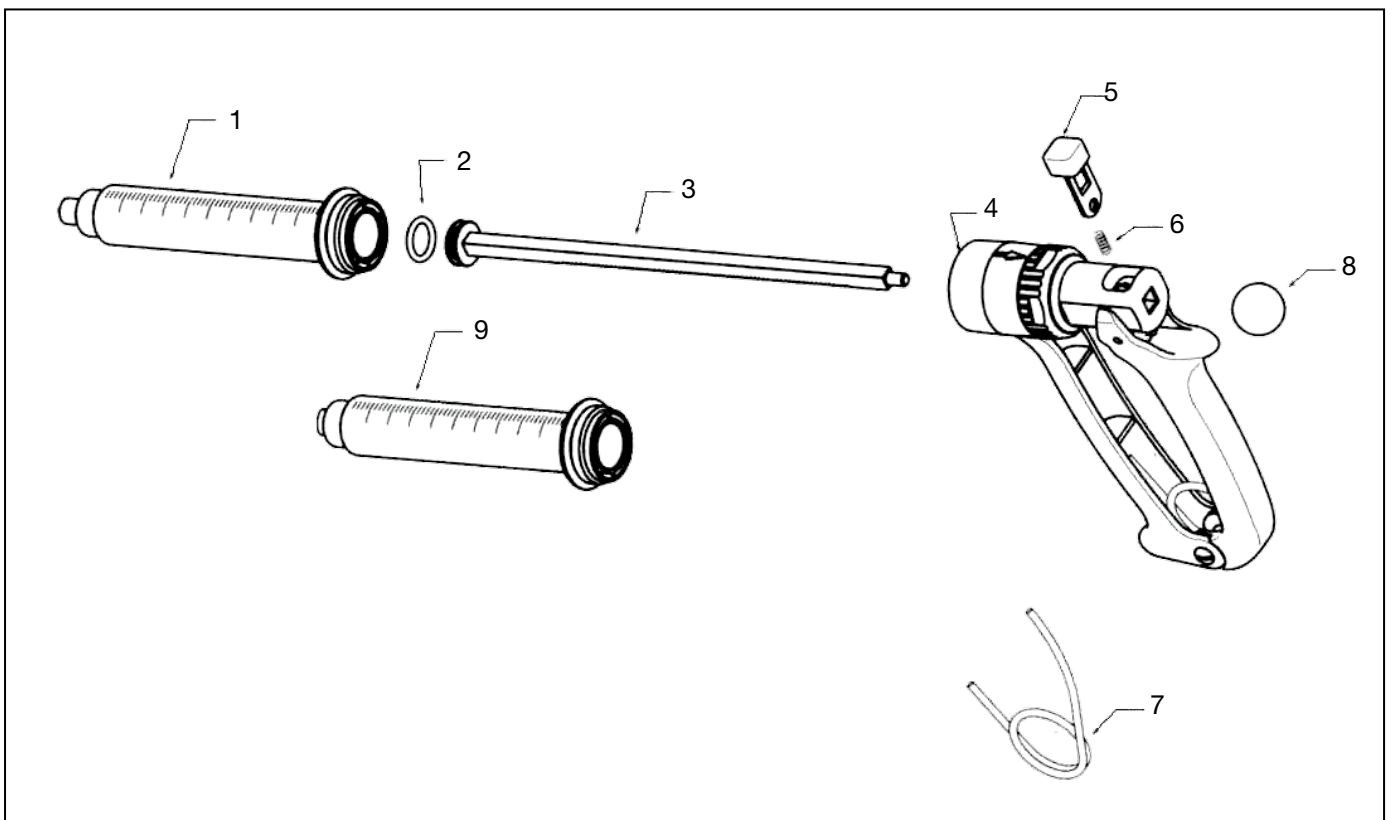

VET MATIC 5 - 10 cc.

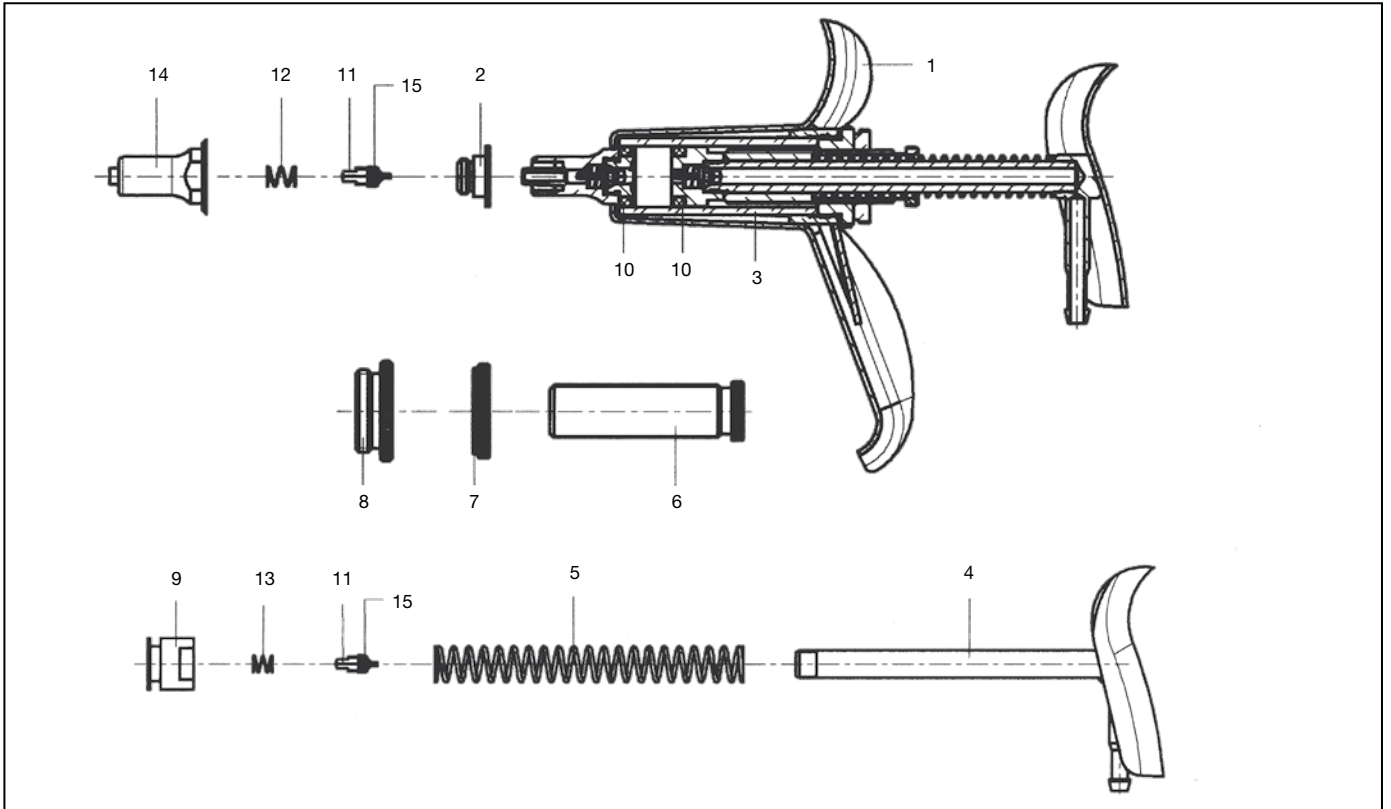

FERRO MATIC 3 - 5 cc.

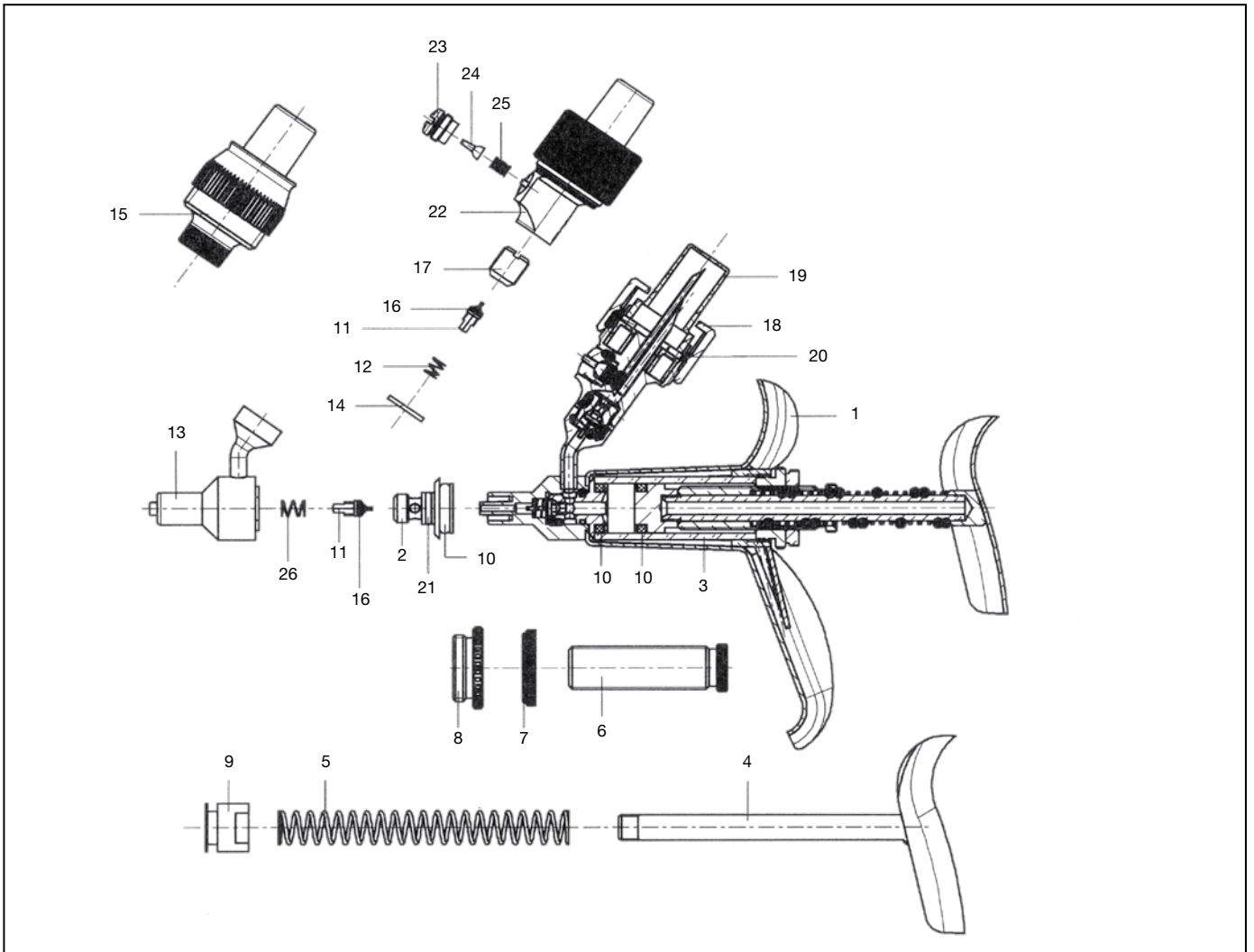

UNI MATIC 1 - 2 - 5 c.c.

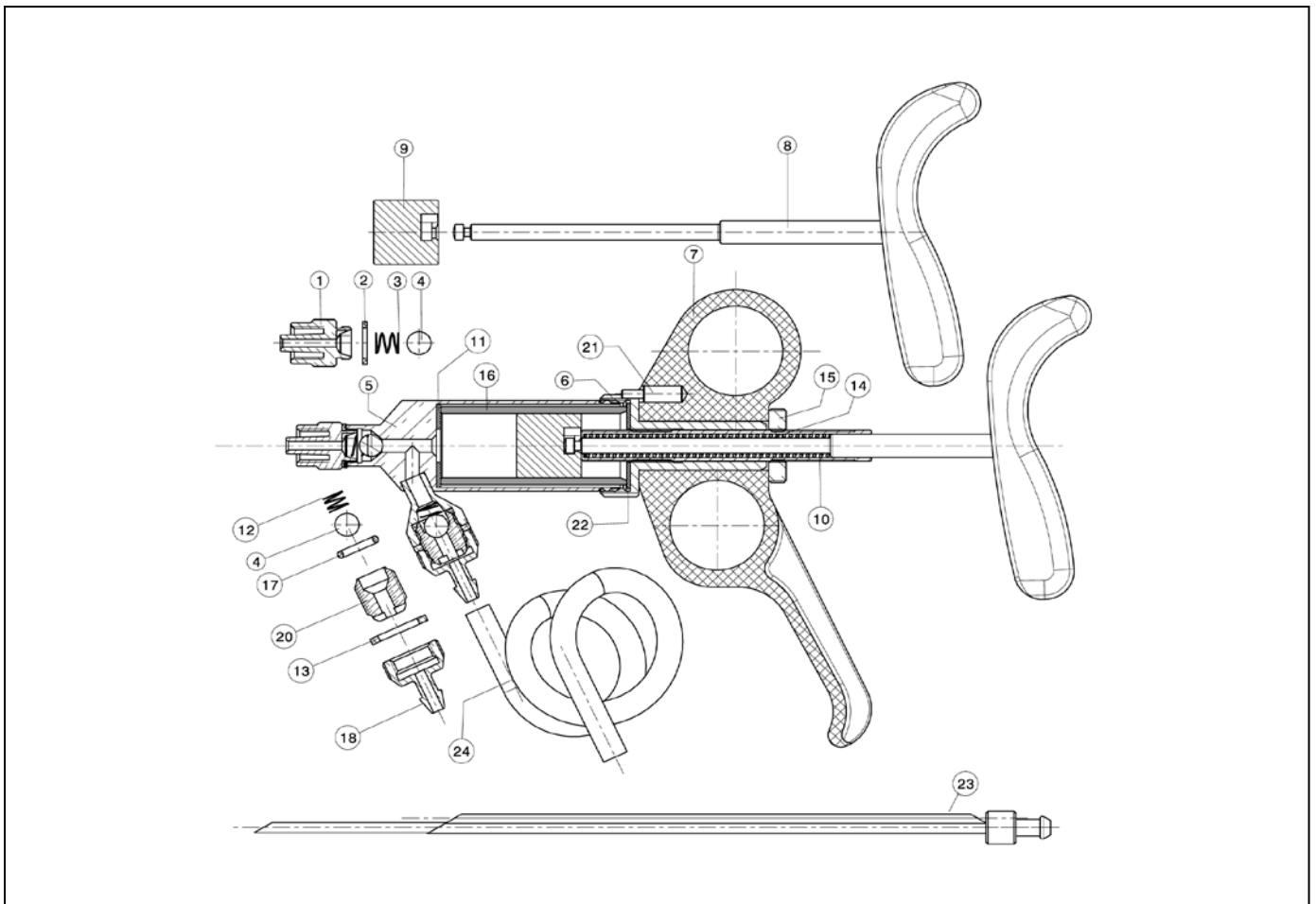

UNI MATIC CON ADAPTADOR 1 - 2 - 5 c.c.

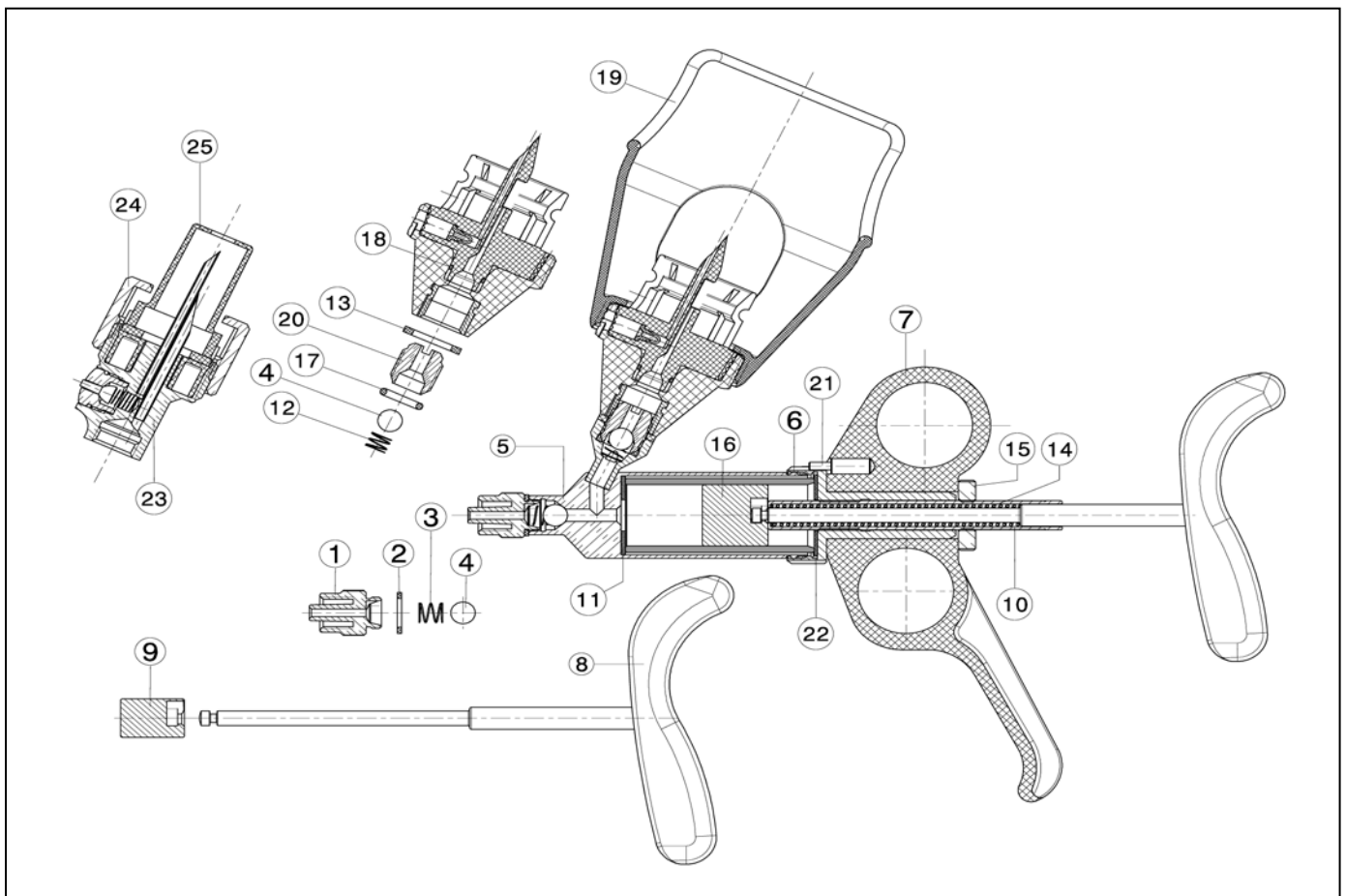

TUBERCULINA 1,8 c.c.

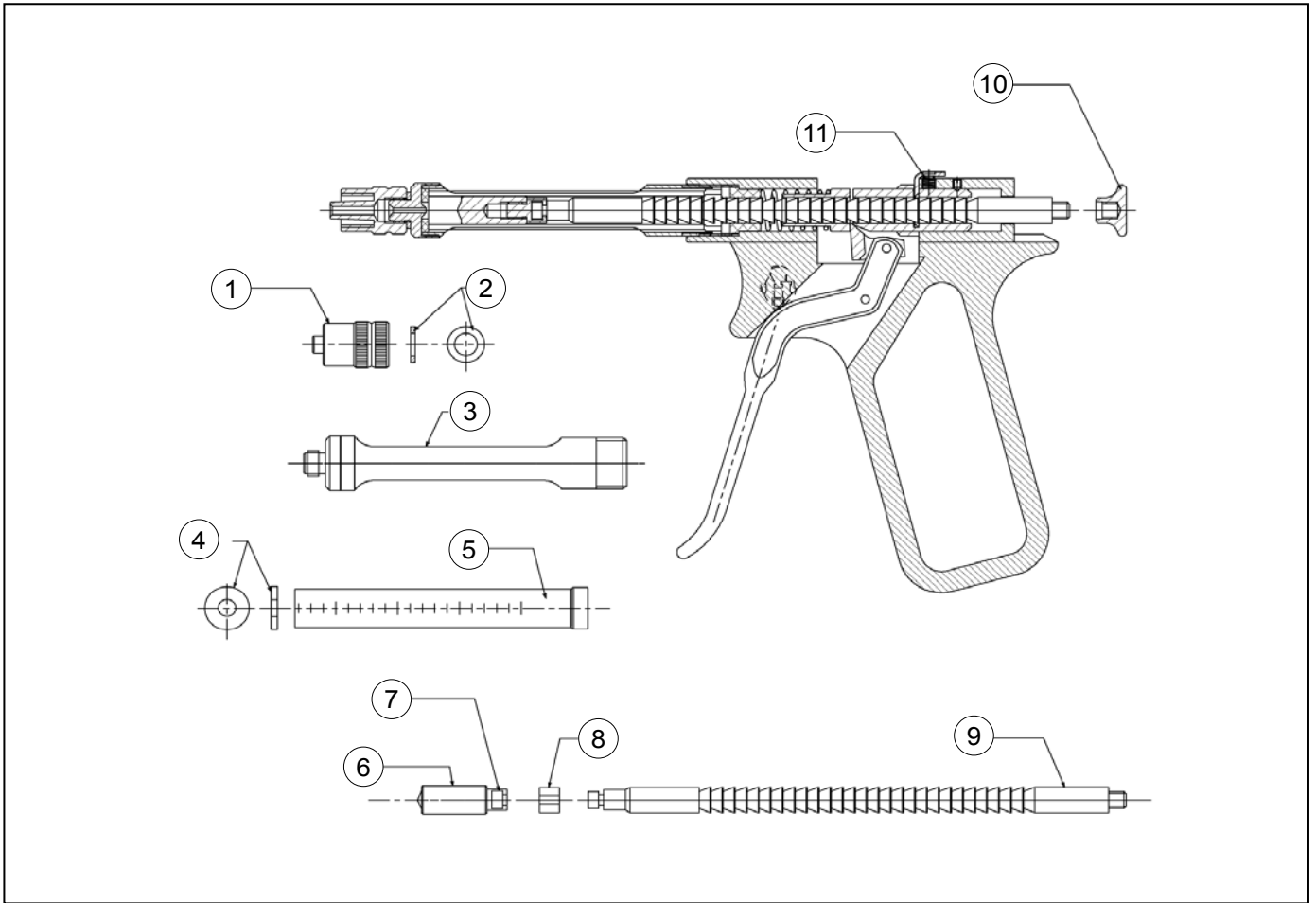

DRENCH MATIC 23-30 c.c. (modelo anterior, blanca)

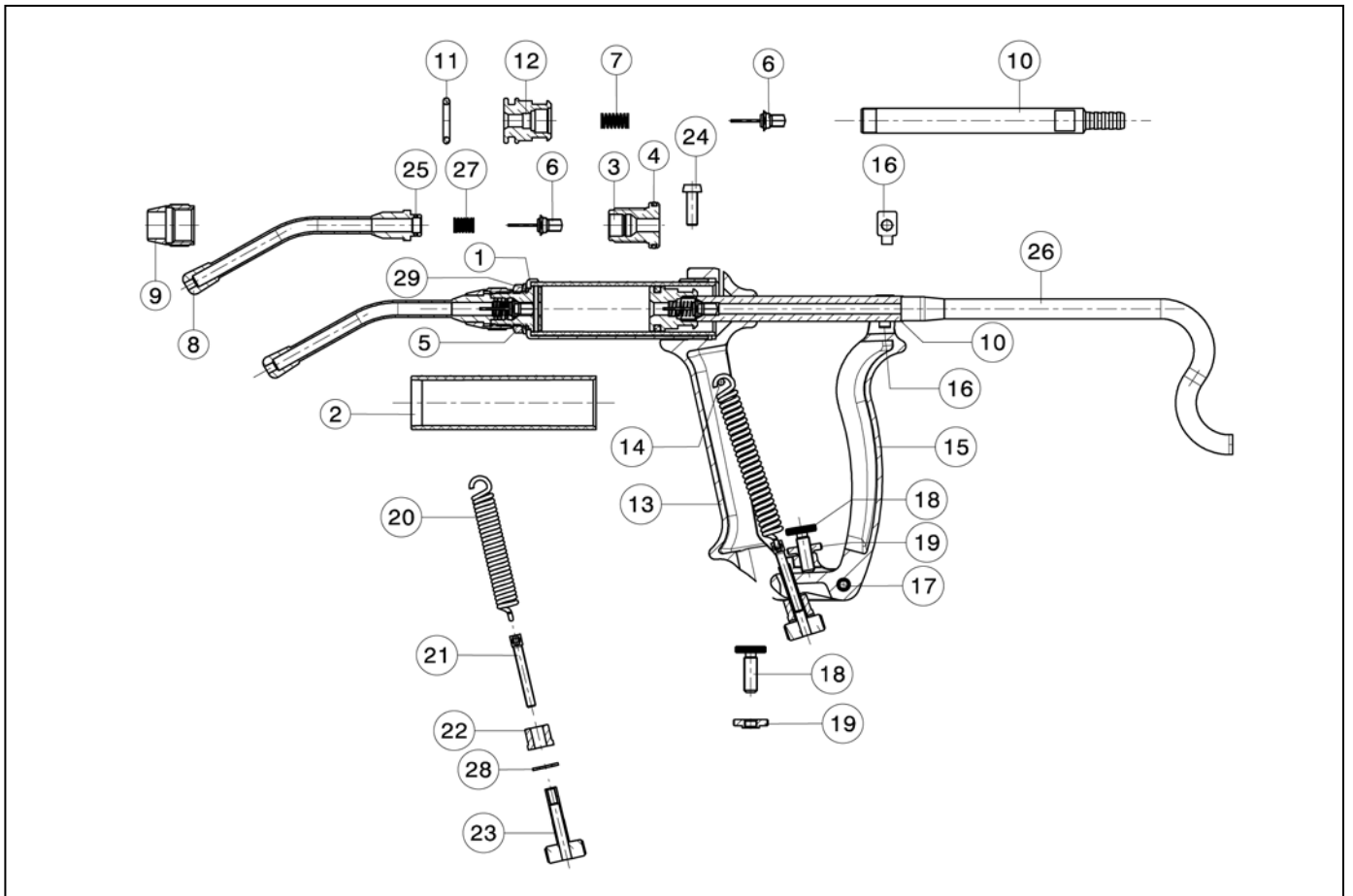

DRENCH MATIC 10 c.c.

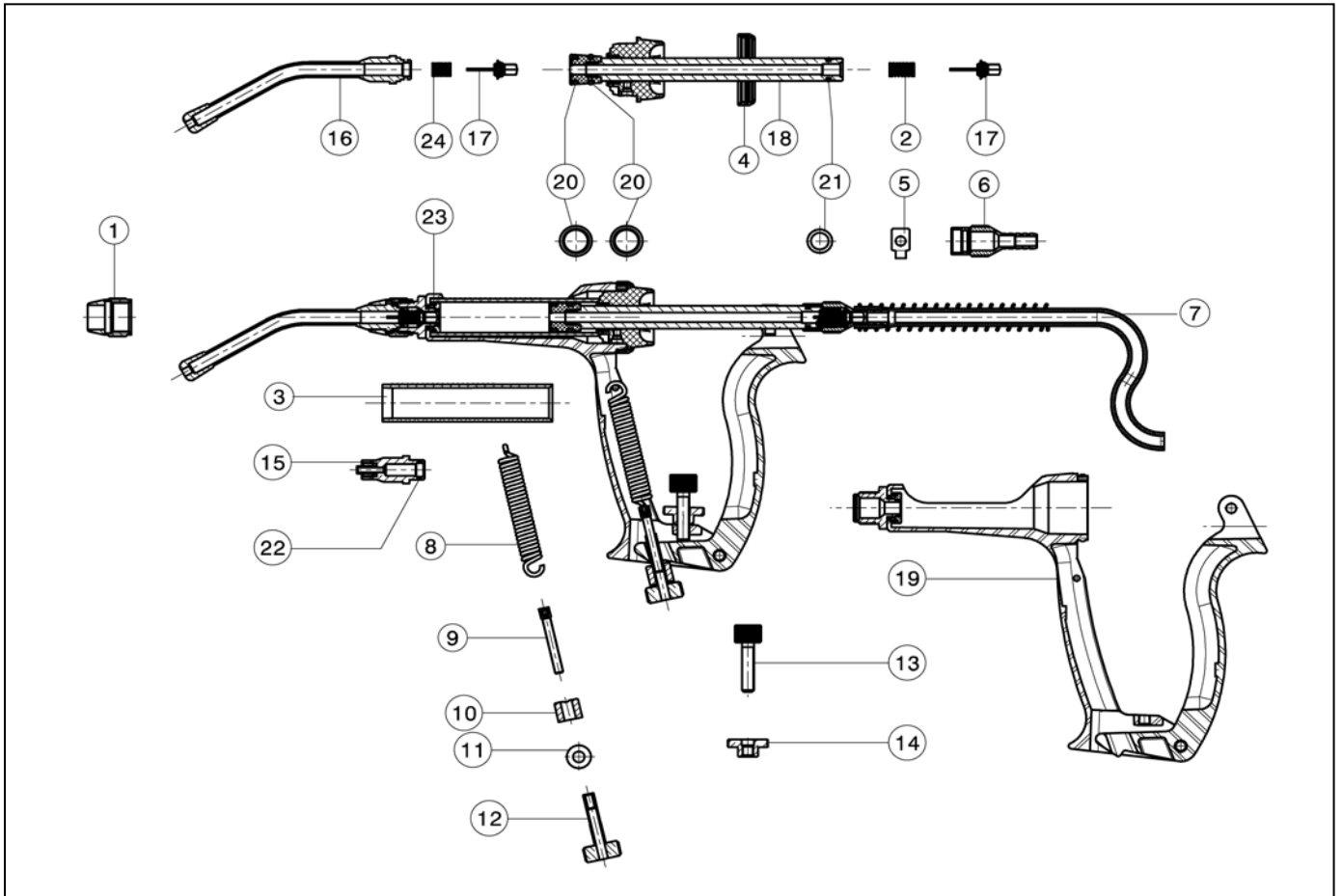

DRENCH MATIC 23 c.c. (modelo nuevo, gris)

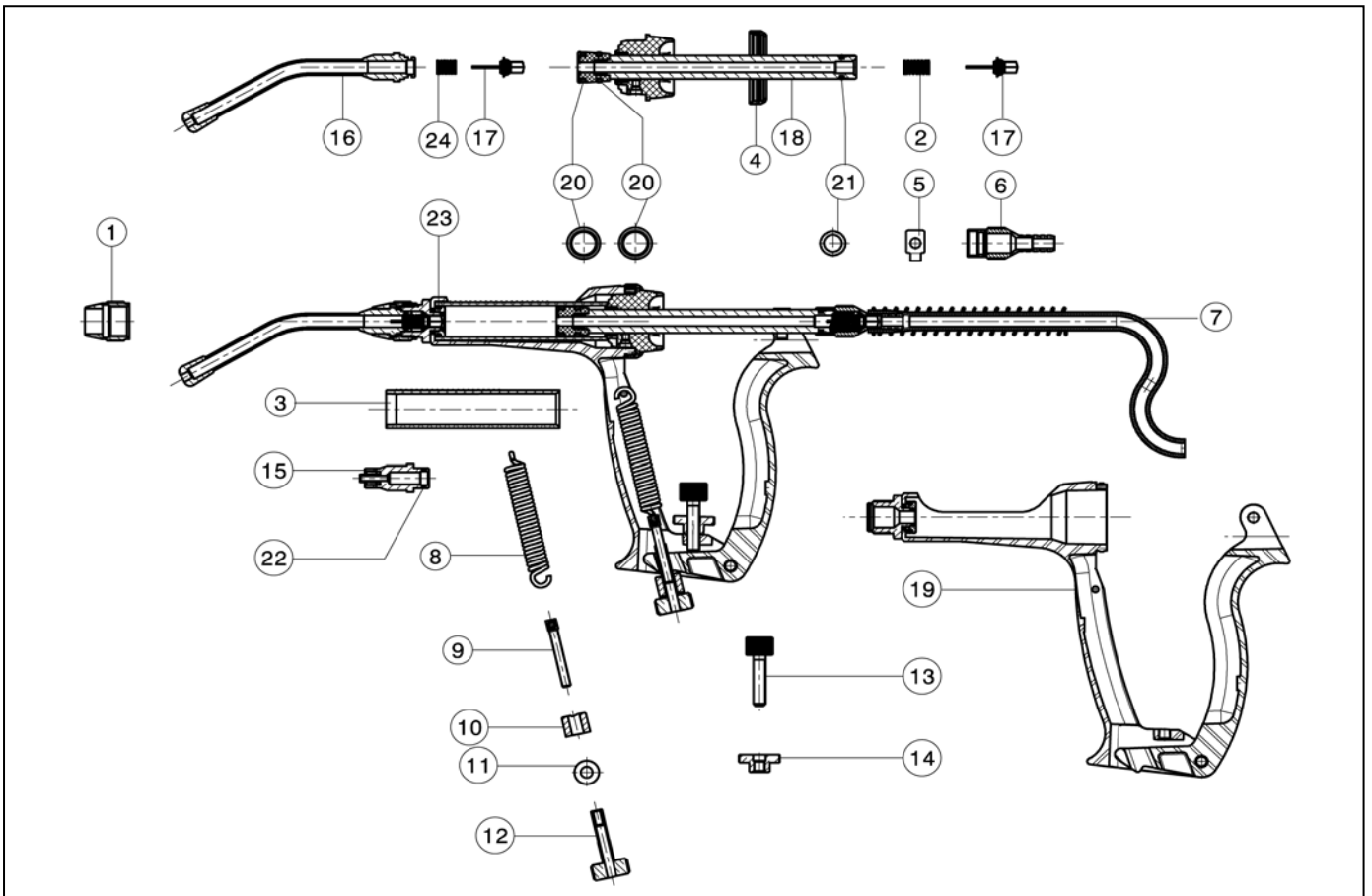

SOCOREX 0,3 - 0,5 - 1 - 2 - 5 - 10 cc.

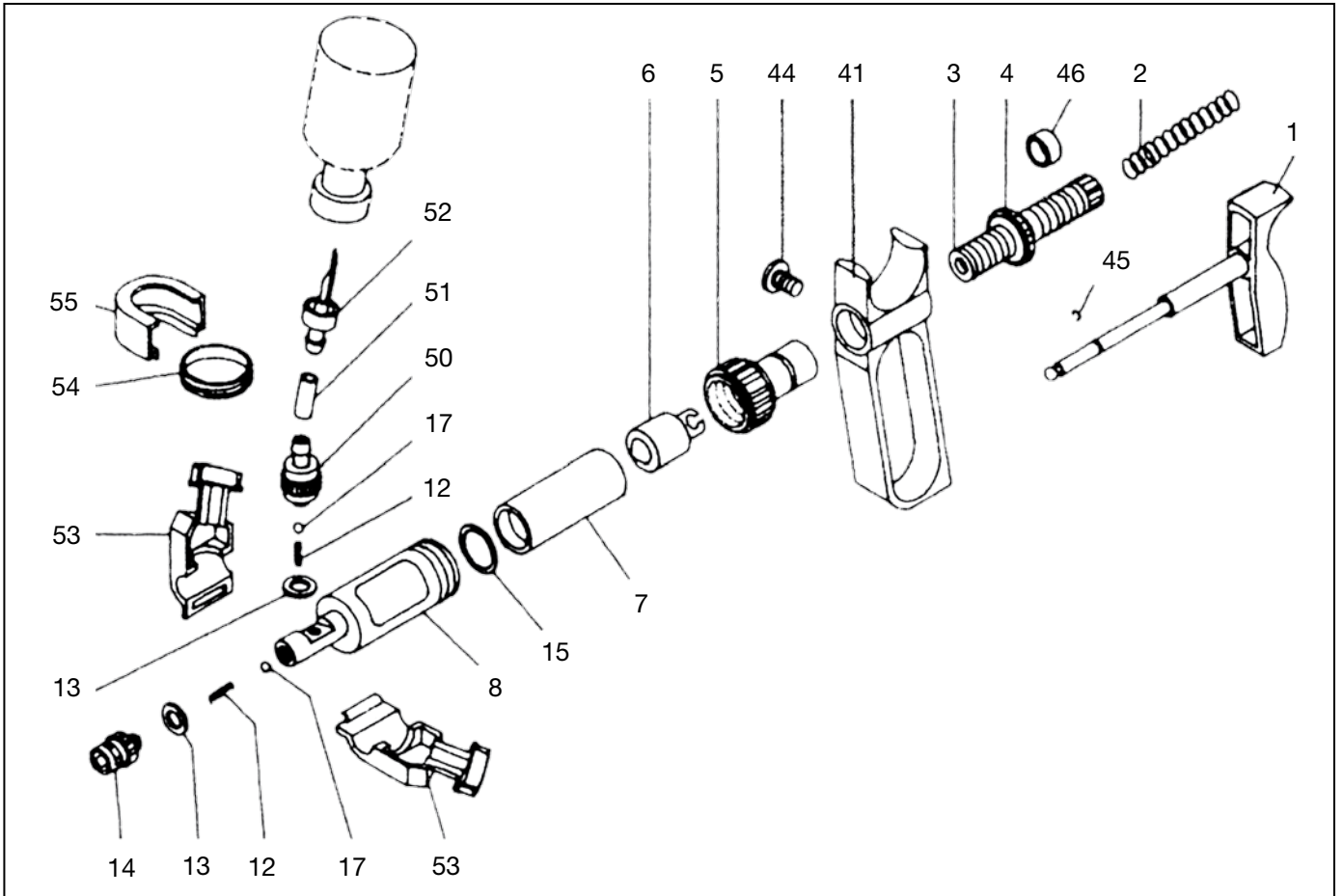

SOCOREX DOBLE 0,5 - 1 - 2 - 5 cc.

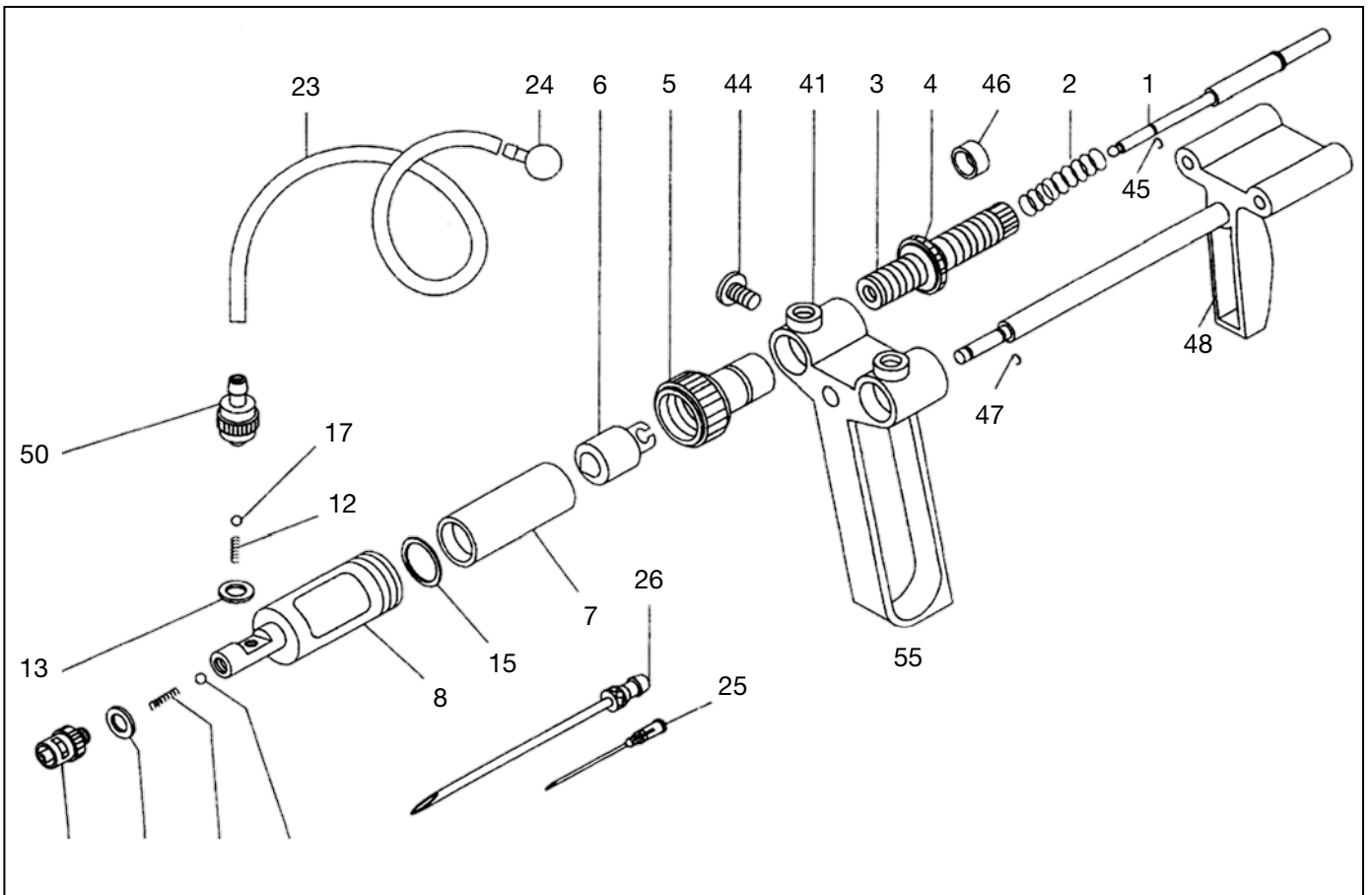

HAUPTNER 10 - 25 - 30 - 50 cc.

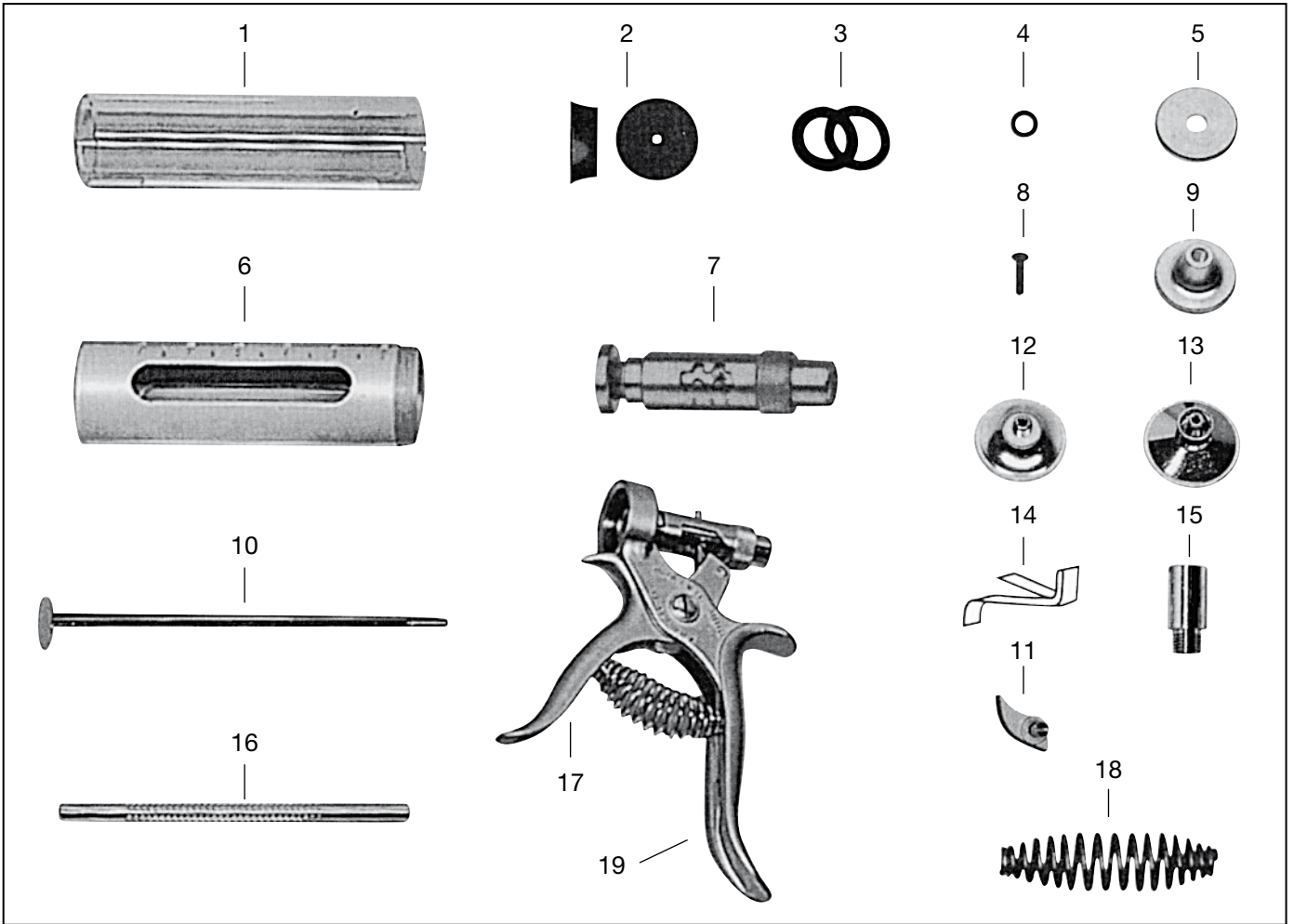

MUTO 5 cc.

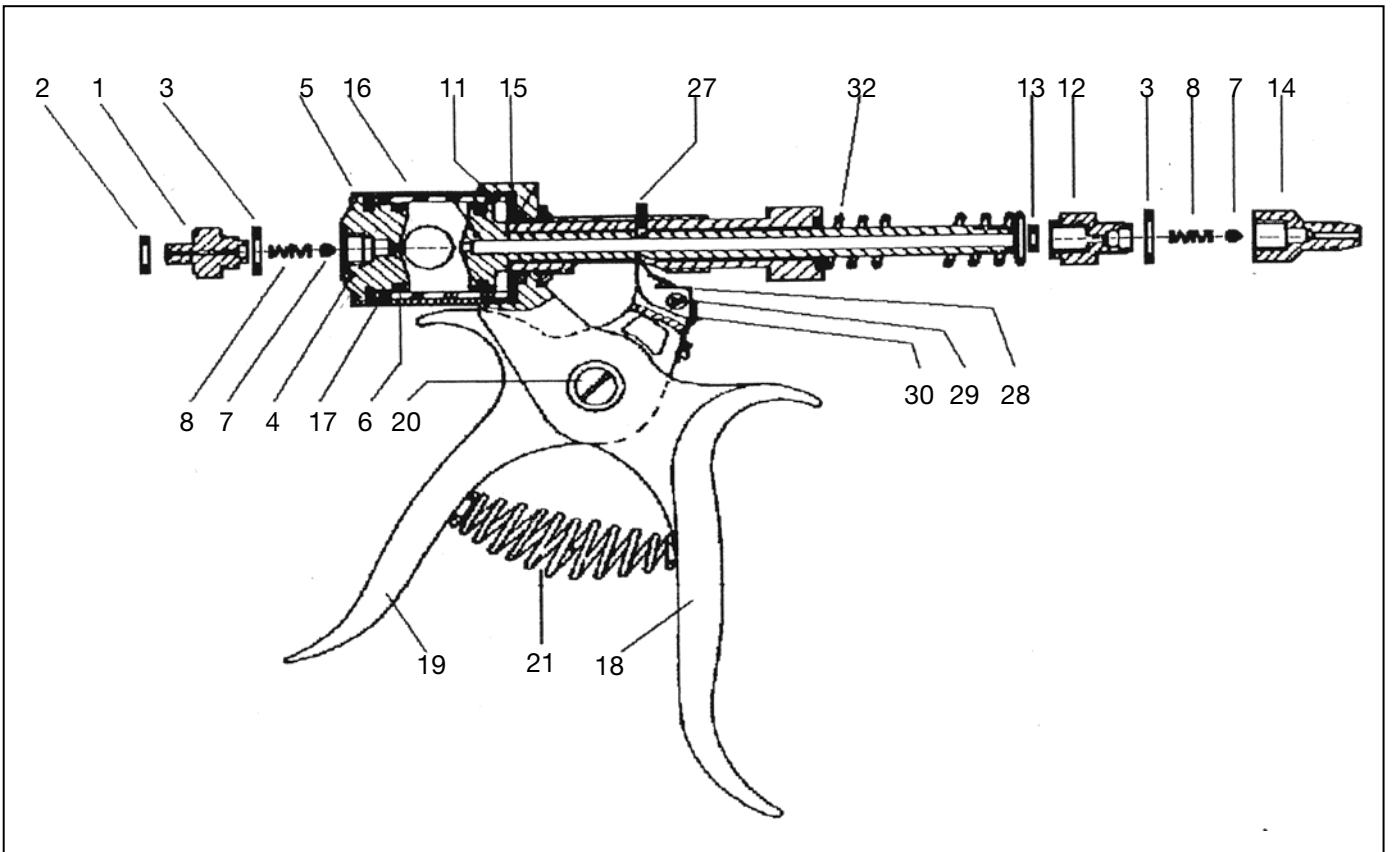

ÍNDICE

A

ABECEDARIO MARTILLO	20	ANTITETA DE METAL	94
ABECEDARIO TATUADOR	21	ANTITETA DE PLÁSTICO	95
ABREBOCAS ANIMALES VARIOS	119	ARCO PARA INSEMINACIÓN ARTIFICIAL	132
ACEITE PARA ESQUILADORAS	213	ARNÉS PARA GATOS	240
ÁCIDO CLORHÍDRICO 25%	188	ARNÉS PARA PERROS	227
ÁCIDO PARA BATERÍAS PASTORES VETEUR	46	ARNÉS SIRE SINE	18
ADAPTADOR DE PLÁSTICO PARA FRASCOS	32	ARO WEINGART	202
ADAPTADOR DE TALADRO PARA AISLADORES	63	ARREADOR DE LECHONES	150
ADAPTADOR PARA COCHE Y RED CARGADOR DE PILAS HOT SHOT	142	ARREADOR MANUAL PARA CERDOS	150
ADAPTADOR PARA FRASCOS HENKE FERRO MATIC	31	ATRAYENTE EN GRANULO PARA EXTERMINADOR DE INSECTOS	168
ADAPTADOR PARA FRASCOS HENKE UNI MATIC	31	AUYENTADOR POR ULTRASONIDOS	171
ADAPTADOR PARA FRASCOS SOCOREX	29		
ADAPTADOR PARA MANGO DE LAVADO	219		
ADAPTADOR PARA PASTORES VETEUR	42-44-45	B	
AFILADORA ELÉCTRICA DISCO DE METAL	205	BALANZA DE PESAJE	172
AFILADORA ELÉCTRICA DISCO DE PIEDRA	205	BALANZA DIGITAL PARA PESAJE	173-174-175
AGUJA BUHNER PARA SUTURA	194	BALÓN ANTI ESTRÉS CERDOS	151
AGUJA DESECHABLE HENKE FINE-JECT	23	BANDEJA PARA JAULA DE PERROS	218
AGUJA EXTRACCIÓN MÚLTIPLE POR VACÍO	37	BANDEJA PARA LLEVAR INSTRUMENTOS	159
AGUJA GERLACH PARA SUTURA	194	BANDEJA PARA TEST DE MAMITIS CON DOSIFICADOR	91
AGUJA HENKE ECO CONO LUER LOCK	22	BANDEJA PARA TINTA TATUAR MARTILLO	20
AGUJA HENKE PREMIUM CONO LUER LOCK	22	BANDEJA VETEUR PARA TEST DE MAMITIS	91
AGUJA PARA SUTURA	192	BARRA ALARGADORA EMPUJADOR KAWE	143
AGUJA RECAMBIO PISTOLA MICROCHIP	2	BARRA ALARGADORA EMPUJADOR PICADOR	143
AGUJA TUBERCULINA HENKE	22	BARREÑO DE CAUCHO	160
AGUJA VET CONO LUER LOCK	22	BARREÑO DE PLÁSTICO	160
AGUJA VET ESTÉRIL CONO ALUMINIO	22	BARRERA DE PLÁSTICO PARA CONTROLAR CERDOS	150
AHUMADOR ACERO INOX	177	BARRERA PARA SEPARACIÓN AUTOMOVIL	220
AISLADOR PARA CERCADOS	59 A 65	BATA PARA CIRUGÍA	137
ALARGADOR HENKE	32	BATA VETEUR DESECHABLE	136
ALARGADOR HOT SHOT	141	BATERÍA ESQUILADORA OSTER POWERPRO	209
ALARGADOR JERINGAS HAUPTNER	32	BATERÍA ESQUILADORA RECARGABLE AKKU	206
ALARGADOR JERINGAS SOCOREX	32	BATERÍA HOT SHOT - DURAPROD	142
ALARGADOR NEEDLE EZE	32	BATERÍA RECARGABLE PASTORES VETEUR	46
ALARGADOR PARA SPRAY VETS	17	BEBEDERO ACERO INOX. PARA CERDOS	156
ALARGADOR PARA SPRAYS	17	BEBEDERO ANTICONGELANTE UNA O DOS BOYAS	155
ALARGADOR SPRINGER	141	BEBEDERO CHUPETE DE ACERO INOX. PARA CERDOS	155
ALARGADOR UNIVERSAL PARA JERINGAS	32	BEBEDERO DE BOYA PARA OVINO, VACUNO Y EQUINO	154
ALFOMBRA PARA DESINFECCIÓN	104-110	BEBEDERO DE METAL PEQUEÑOS ANIMALES	224
ALICATE PARA CORTAR DIENTES	146	BEBEDERO DE PALANCA PARA VACUNO Y EQUINO	154
ALIMENTADOR PARA TERNEROS	71	BEBEDERO DE PLASTICO PEQUEÑOS ANIMALES	224-225
ALMOHAZA PARA QUITAR EL SUDOR	120	BEBEDERO MOVIL PARA PEQUEÑOS ANIMALES	224
ALQUITRÁN DE HAYA PARA CASCOS	111	BEBEDERO PARA AVES	181
ALZA PARA COLMENA	176	BEBEDERO PARA JAULAS	182
AMARRE PARA SUJECCIÓN DE CARGA	167	BIBERÓN PEQUEÑOS ANIMALES	224
AMPOLLAS DE ELECTROLITOS	87	BISTURÍ DESECHABLE	153
ANILLA PARA AVES	14	BLUSA PARA CIRUGÍA	137
ANILLO NASAL CON ANTITETA DE PLÁSTICO	94	BOLO ALIMENTARIO	87
ANILLO NASAL PARA VACUNO	96	BOLSA ESTERIL PARA MUESTRAS	39
ANILLO NASAL VETEUR PARA MORRO CERDOS	149	BOLSA PARA RECOGER EXCREMENTOS	233
ANTITETA DE CAUCHO	94	BOLSA TRANSPORTE PARA PEQUEÑOS ANIMALES	217-239

BOMBILLA DE INFRARROJOS	144-145	CAMARA DE VIDEO ADICIONAL PARA TRAILERCAM	128
BOQUILLA PARA BOTELLA EASY DRENCHER	73	CAMPANA SUIZA	102
BOTA BEKINA	165	CÁNULA BUCAL CONO LUER LOCK	33
BOTA DE PLÁSTICO DESECHABLE	136	CÁNULA BUCAL HENKE ECO	35
BOTA DUNLOP	164	CÁNULA DE PLÁSTICO PARA CARTUCHOS	106-107
BOTELLA DOSIFICADORA PARA TEST DE MAMITIS	91	CÁNULA MAMARIA CONO LUER LOCK	33
BOTELLA EASY DRENCHER	73	CÁNULA MAMARIA DE METAL	93
BOTELLA GAS PARA DESCORNADOR EXPRESS	99	CÁNULA MAMARIA DE PLÁSTICO	92
BOTELLA PARA DESINFECCIÓN DE PEZONES	88-89	CÁNULA PARA JERINGA BUCAL HENKE	34
BOTELLA PARA SEMEN	132	CARGADOR AUTOMÁTICO PARA BATERÍA	46
BOTELLA PARA SUMINISTRAR CALOSTRO	79	CARRO PARA TRANSPORTE	159
BOTELLA PLÁSTICO CON PULVERIZADOR	88	CARTUCHO BOVI-BOND	106
BOTELLA PLÁSTICO JERINGAS ECO MATIC	30	CARTUCHO PARA PISTOLA DE SACRIFICIO	105
BOTELLA PLÁSTICO PARA CORDEROS	78-79	CARTUCHO TECHNOVIT	107
BOTELLA PLÁSTICO PARA GRANULADO	73	CASA ANTI LADRIDOS	214
BOTELLA PLÁSTICO PARA TERNEROS	72-73-74-75	CASA DE MADERA PARA CONEJOS	183
BOTELLA PLÁSTICO SOCOREX 60 C.C.	29	CASA PARA PERROS	239
BOTELLA SPEEDY FEEDER	73	CASETA PARA TERNEROS	68-69
BOVI-BOND PARA TRATAMIENTO DE CASCOS	106	CATÉTER CON Sonda INTRAUTERINA PARA INSEMINACIÓN	132
BOZAL PARA CABALLO	125	CATÉTER CON TAPON PARA INSEMINACION	132
BOZAL PARA PERROS	234	CATÉTER MAMARIO DE METAL	93
BOZAL PARA PONY	125	CATÉTER SIN TAPON PARA INSEMINACION	132
BRUZA PARA LIMPIEZA DE CABALLOS	121	CATÉTER UTERINO PLÁSTICO LUER	133
BULON TENAZA ALLFLEX	11	CATGUT PARA SUTURAS INTERNAS	190
BULON TENAZA MARPLUS	9	CEBO PARA ROEDORES	170
BURDIZO ARTICULADO	152-153	CENCERRO SUIZO	102
		CEPILLO DE LIMPIEZA PARA ESTABLOS	166
C		CEPILLO HIGIENE Y LIMPIEZA EN SECO DE ANIMALES	104-105
CABEZADA PARA CABALLOS	122-123	CEPILLO OSTER PARA DESENREDAR EL PELO	236
CABEZADA PARA PONYS	122-123	CEPILLO PARA LIMPIEZA DE PEQUEÑOS ANIMALES	236-237
CABEZADA PARA POTROS	122-123	CEPILLO PARA LIMPIEZA DE RECIPIENTES DE LECHE	83
CABEZADA PARA VACAS Y TERNEROS	103	CEPO PARA SUJETAR LA CABEZA DE LA VACA	67
CABEZAL DE HIERRO PARA BASTÓN	79	CHAMPÚS Y ACONDICIONADORES PARA PERROS	221
CABEZAL ESQUILADORA CONSTANTA PETS	212	CHAQUETA CON VELO PROTECTOR	177
CABEZAL ESQUILADORA MOSER MAX 45	212	CIERRE TENSOR EXTENSIBLE PARA CERCADOS	55
CABEZAL ESQUILADORA MOSER PET LINE	211	CIERRE TENSOR PARA CERCADOS	58-59
CABEZAL ESQUILADORA OSTER GOLDEN A5 - A6	212	CILINDRO DE JUGUETE PARA CERDOS	151
CABEZAL ESQUILADORA OSTER POWERPRO ULTRA	209	CILINDRO INYECTOR ACUSHOT	24
CABEZAL ESQUILADORA OSTER PRO600i	209	CINCHAS PARA SUJECCIÓN DE VACAS Y TERNEROS	102
CABEZAL ESQUILADORA SONIC	208	CINTA ADHESIVA PARA REPARAR PACAS	167
CABEZAL ESQUILADORA WAHL	208	CINTA PARA CERCADOS	48
CABEZAL PARA DESCORNADORES	98-99	CINTA PARA PESAJE DE CERDOS Y VACAS	172
CABEZAL PARA LIMA	146	CINTA PARA SUTURA CON AGUJA BUHNER	194
CABEZAL TAILTRIMMER II	101	CINTURÓN DE SEGURIDAD PARA PERROS	220
CABLE DE ACERO PARA CERCADOS	50	CLAMP PARA CORTAR OREJAS	119
CABLE DE ALUMINIO PARA CERCADOS	50	CLAWPLUS PARA CASCOS	110
CABLE DE COBRE PARA CERCADOS	50	CLEAN SPRAY PARA CABEZALES DE ESQUILADORA	213
CABLE PARA TOMA DE TIERRA	54	COLCHÓN DE LANA PARA PERROS	238-239
CADENA PARA JUGUETES CERDOS	151	COLLAR ADICIONAL ADIESTRAMIENTO	215
CAJA DE PLÁSTICO PARA CEBO DE ROEDORES	170	COLLAR ANTI LADRIDOS	214
CAJA METÁLICA PARA PASTORES VETEUR	47	COLLAR DE ADIESTRAMIENTO PARA PERROS	215
CAJA PARA GUARDAR INSTRUMENTOS	159	COLLAR DE CADENA PARA PERROS	226
CAJA TIPO TABURETE PARA UTENSILIOS	159	COLLAR DE CUERO PARA PERRROS	228
CAJA TRANSPORTE PARA PEQUEÑOS ANIMALES	216-217	COLLAR OVINO DE NAILON	12
CALENTADOR ELÉCTRICO PARA LECHE	80	COLLAR PARA CAMPANAS Y CENCERROS	102
CALF DRENCHER	74	COLLAR PARA GATOS	240
CALZA VETEUR DESECHABLE PARA LOS ZAPATOS	136	COLLAR PARA PERROS	228-229
CAMA DE LANA PARA GATOS	241	COLLAR PLÁSTICO OVINO-REHALAS	12
CAMA DE LANA PARA JAULA DE PERROS	218	COLLARIN BUSTER PARA PERROS	219
CAMA DE LANA PARA PERROS	238-239	COLMENA AMERICANA	176
CAMARA DE VIDEO ADICIONAL PARA COWCAM	126	COMBINACIÓN PARA CIRUGÍA	137
CAMARA DE VIDEO ADICIONAL PARA HORSECAM	127	COMEDERO ACERO INOX. TIPO TOLVA 2 KG. PARA CERDOS	157
CAMARA DE VIDEO ADICIONAL PARA TRACTORCAM	128	COMEDERO COLGANTE PARA AVES	181
		COMEDERO DE METAL PEQUEÑOS ANIMALES	222

COMEDERO DE PLÁSTICO PEQUEÑOS ANIMALES	223	CROTAL TRANSPUS	6
COMEDERO PARA AVES	181	CUADRO PARA COLMENA	176
COMEDERO PARA JAULAS	182	CUBIERTA PARA ALIMENTADOR TERNEROS-CORDEROS	71-77
COMEDERO PLÁSTICO TIPO TOLVA 3 KG. PARA CERDOS	157	CUBO DE CAUCHO PARA GRANJAS	160
COMEDERO-BEBEDERO PLÁSTICO PEQUEÑOS ANIMALES	223-224	CUBO DE POLIETILENO PARA GRANJAS	160
COMEDERO-BEBEDERO PLÁSTICO VACUNO Y EQUINO	158	CUBO DOBLE PARA TERNEROS	71
COMPROBADOR CARGA DE PILAS	142	CUBO TETÓN BLANCO PARA CORDEROS	77
COMPROBADOR DE CERCADOS	47	CUBO TETÓN BLANCO PARA TERNEROS	70
CONECTOR PARA CERCADOS	56	CUBO TETÓN VERDE PARA CORDEROS	76
CONMUTADOR PARA CERCADOS ELÉCTRICOS	54	CUBO TETÓN VERDE PARA TERNEROS	70
CONO JERINGAS HAUPTNER REVOLVER	27	CUCHILLA DE REPUESTO PARA CORTACOLAS	147
CONO JERINGAS HENKE ECO BUCAL	35	CUCHILLA ESQUILADORA VACUNO - EQUINO	206-207
CONO JERINGAS HENKE ROUX	26	CUCHILLA PARA ESQUILADORA OVINO	204
CONO JERINGAS HENKE UNI MATIC	31	CUCHILLO CURVO PARA CASCOS	114
CONO JERINGAS HENKE VET MATIC	31	CUERDA DE RECAMBIO SET DE MOSCAS	169
CONO JERINGAS SOCOREX	29	CUERDA PARA CERCADOS	49
CONO LUER LOCK PARA J. BUCAL HENKE	34	CUERDA PARA EXTRACCIÓN EN PARTOS	66
CONO LUER LOCK PARA J. BUCAL HENKE "NEW"	34	CUERDA PARA EXTRACTORES	66
CONTADOR DE ANIMALES	172	CUTÍMETRO	189
CONTENEDOR DE SEGURIDAD	39		
CONTENEDOR PARA CORREA VARIO	231	D	
COOL SPRAY PARA CABEZALES DE ESQUILADORA	213	DELANTAL PARA CIRUGÍA	137
CORREA DE CADENA PARA PERROS	226	DELANTAL VETEUR DESECHABLE	136
CORREA DE CUERO PARA PERROS	228	DEMOTEC 95 PARA CASCOS	109
CORREA EXTENSIBLE PARA PERROS	233	DESCORNADOR A BATERÍA	99
CORREA FLEXI AUTOMÁTICA PARA PERROS	230-231-232	DESCORNADOR A GAS	99
CORREA PARA CABALLOS	124	DESCORNADOR ELÉCTRICO	99
CORREA PARA PERROS	227-228-229	DESCORNADOR HORN'UP	98
CORREA PARA PROLAPSOS DE VACAS	86	DESINFECTANTE KERBA PARA UBRES	85
CORREA PARA SUJECCIÓN DE DOS PERROS	228	DETECTOR DE CELO	131
CORTA COLAS A GAS	147	DETECTOR DE PREÑEZ	131
CORTA COLAS ELÉCTRICO	147	DETECTOR DRAMINSKI PARA MASTITIS	90
CORTA UÑAS PEQUEÑOS ANIMALES	236-237	DILATADOR DE MAMAS	91-92
COWCAM - VIDEO CÁMARA PARA VACAS	126	DINAMÓMETRO PARA PESAJE	172
COWCAM LITE	126	DISCOS PARA MÁQUINA DE ARREGLO DE CASCOS	112
CROTAL ALLFLEX CON MICROCHIP	3	DOGGY BAGS VETEUR	233
CROTAL ARDES CON MICROCHIP	3		
CROTAL BIGPLUS	8	E	
CROTAL BOTON HEMBRA ALLFLEX	10	EASY BLOC PARA CASCOS	109
CROTAL BOTON MACHO ALLFLEX	3-11	ECÓGRAFO DRAMINSKI	130-131
CROTAL BOVIPLUS	8	ELASTRATOR PARA APLICAR GOMAS DE CAUCHO	153
CROTAL CORPLUS	4	ELEVADOR DE VACAS	67
CROTAL ES PLUS	5	EMASCULADOR HAUSMANN	152
CROTAL JUNIOR HEMBRA ALLFLEX	10	EMASCULADOR REIMERS	152
CROTAL JUNIOR MACHO ALLFLEX	11	EMASCULADOR SERRA	152
CROTAL MAXI ALLFLEX	10	EMASCULADOR VERBOCZY	152
CROTAL MEDIPLUS	12	EMBRIOTOMO TUBULAR COMPLETO	203
CROTAL MEDIUM HEMBRA ALLFLEX	10	EMPUJADOR ELÉCTRICO HOT SHOT	140
CROTAL MEDIUM MACHO ALLFLEX	11	EMPUJADOR ELÉCTRICO HOT SHOT CORTO	143
CROTAL METAL HAUPTNER ANIMALES LABORATORIO	14	EMPUJADOR ELÉCTRICO HOT SHOT DURAPROD	140
CROTAL METAL HAUPTNER AVES TIPO CANDADO	14	EMPUJADOR ELÉCTRICO KAWA	143
CROTAL METAL HAUPTNER COLOCACIÓN MANUAL	7-14	EMPUJADOR ELÉCTRICO PICADOR	143
CROTAL MINIPLUS HEMBRA	8	EMPUJADOR ELÉCTRICO SPRINGER	140
CROTAL MINIPLUS MACHO	9	EMPUJADOR ELÉCTRICO TORERO	143
CROTAL OVIPLUS HEMBRA	8	ENGANCHE METÁLICO PARA CUBOS DE POLIETILENO	160
CROTAL OVIPLUS MACHO	9	EQUIPO DIGESTOR PARA DETECCIÓN DE TRIQUINA	188
CROTAL PLÁSTICO MANUAL	7	ESCALPELO LINDE	203
CROTAL PORCIPLUS HEMBRA	8	ESPECULO MULTIUSOS	119
CROTAL PORCIPLUS MACHO	9	ESPECULO VAGINAL	119
CROTAL ROUNDPLUS HEMBRA	8	ESQUILADORA ELÉCTRICA MOSER MAX 45	211
CROTAL ROUNDPLUS MACHO	3-9	ESQUILADORA ELÉCTRICA MOSER PET-LINE	211
CROTAL SENIOR HEMBRA ALLFLEX	10	ESQUILADORA ELÉCTRICA OSTER GOLDEN A5 - A6	210
CROTAL SENIOR MACHO ALLFLEX	11		
CROTAL SMALLPLUS	12		

ESQUILADORA ELÉCTRICA OSTER PRO	209	GUANTE PARA APICULTURA	177
ESQUILADORA ELÉCTRICA OVINO MOTOR COLGANTE	205	GUANTE VETEUR DE LATEX	135
ESQUILADORA ELÉCTRICA OSTER POWER MAX	211	GUANTE VETEUR DE NITRILLO	135
ESQUILADORA ELÉCTRICA PARA EQUINO	207	GUANTE VETEUR DE PLÁSTICO DESECHABLE	135
ESQUILADORA ELÉCTRICA PARA OVINO	204	GUANTE VETEUR DE PLÁSTICO PARA INSEMINACIÓN	134
ESQUILADORA ELÉCTRICA PARA VACUNO	206	GUANTE VETEUR DE VINILO	135
ESQUILADORA ELÉCTRICA PROFÍ	208	GUIA PASALAZOS	202
ESQUILADORA ELÉCTRICA RODEO	207		
ESQUILADORA ELÉCTRICA SONIC	208		
ESQUILADORA MANUAL MINI	213		
ESQUILADORA MANUAL PARA OVINO	213		
ESQUILADORA RECARGABLE OSTER POWERPRO ULTRA	209		
ESQUILADORA RECARGABLE WAHL	208		
ESQUINA PARA CINTAS DE CERCADOS	60		
ESTANQUE PARA AGUA	155		
ESTUCHE CON 10 PIEZAS PARA INSTRUMENTAL	202		
ESTUCHE DE LEGRAS PARA CASCOS	115		
ESTUCHE VACÍO PARA INSTRUMENTAL	202		
EUTRA GRASA PARA UBRE DE VACAS	84		
EVACUADOR MAMARIO DE METAL	92-93		
EXTERMINADOR ELÉCTRICO CON LÁMPARAS	168		
EXTRACTOR PARA PARTOS "HK"	66		
EXTRACTOR PARA PARTOS "T"	66		
EXTRACTOR PARA PARTOS "VINK"	66		

F

FIJADOR DE METAL PARA TODO TIPO DE CEPILLOS	166
FILETE PARA CABALLOS	124
FILTRO BEBEDERO FUENTE	225
FILTRO PARA LECHE	82
FILTRO REPUESTO PARA MASCARILLA 3M	138
FILTRO REPUESTO W. C. PARA GATOS	241
FONENDOSCOPIO HAUPTNER	189
FORCEPS DENTALES	203
FRASCO PARA RECOGER MUESTRAS	38
FUNDA CON GORRO VETEUR	137
FUNDA DE NEOPRENO PARA LAS PATAS DE LOS PERROS	235
FUNDA PROTECCIÓN PARA ASIENTO DEL AUTOMÓVIL	220
FUNDA PROTECTORA CORDEROS	79
FUNDA PROTECTORA TERNEROS	80

G

GAFAS 3M PROTECCIÓN OCULAR	136
GALLINERO DE MADERA	183
GANCHO KREY-SCHOTTLER	203
GANCHO OCULAR HARMS	203
GANCHO WEINGART	202
GAS PARA CORTACOLAS	147
GAS PARA DESCORNADORES	99
GASA TNT	117
GEL AUYENTAR PERROS	221
GEL ECOGRAFÍAS VETEUR	133
GEL LUBRICANTE PARA INSEMINACIÓN ARTIFICIAL	133
GEL PARA DESINFECCIÓN	84
GOMAS DE CAUCHO PARA DESCOLAR	153
GORRO VETEUR DESECHABLE	136
GOTERO	39
GRAPADORA DESECHABLE	191
GRAPAS PARA MORRO CERDOS	149
GRASA PARA AFILADORAS	205
GSM-ALARMER	127
GUANTE KRUTEX DE PLÁSTICO PARA INSEMINACIÓN	134

H

HIGRÓMETRO	187
HILO PARA CERCADOS	48-49
HISOPO	39
HOJA PARA BISTURÍ	153
HORCA DE PLASTICO	163
HORCA METÁLICA	163
HORSEALARM - SISTEMA VIGILANCIA PARTOS DE LLEGUAS	127
HORSECAM - VIDEO CÁMARA PARA CABALLOS	127
HOZ MANGO DE MADERA	166
HUESO PARA PERROS	235

I

IMÁN ESOFÁGICO	97
INCUBADORA DE HUEVOS	178-179-180
INYECTOR ACUSHOT	24
INSEMINADOR UNIVERSAL	133
INTRODUCTOR DE BOLOS	87-97
INTRODUCTOR DE IMANES	97-87

J

JAULA METÁLICA PARA PERROS	218
JAULA PARA CONEJOS	182
JERINGA BUCAL 300 C.C.	33
JERINGA BUCAL ARDES	33
JERINGA BUCAL AZUL	33
JERINGA BUCAL AZUL FLEX	33
JERINGA BUCAL HENKE	34
JERINGA BUCAL HENKE "NEW"	34
JERINGA BUCAL HENKE ECO	35
JERINGA CON ALARGADOR HENKE ROUX	26
JERINGA DE PLÁSTICO ARDES	25
JERINGA DE PLÁSTICO CON REGULADOR ARDES	25
JERINGA DE PLÁSTICO CON REGULADOR VETEUR	25
JERINGA DE PLÁSTICO VETEUR	25
JERINGA DESECHABLE HENKE NORM-JECT	23
JERINGA DESECHABLE VETEUR	23
JERINGA FLORET	139
JERINGA HAUPTNER MUTO	27
JERINGA HAUPTNER REVOLVER	27
JERINGA HAUPTNER TUBERCULINA	27
JERINGA HENKE ECO-MATIC	30
JERINGA HENKE ECO-MATIC CON ADAPTADOR	30
JERINGA HENKE FERRO MATIC	31
JERINGA HENKE METAL	25
JERINGA HENKE MULTI MATIC REVOLVER	26
JERINGA HENKE ROUX REVOLVER	26
JERINGA HENKE TUBERCULINA	26
JERINGA HENKE UNI MATIC	31
JERINGA HENKE VET MATIC	31
JERINGA SELECTOR	139
JERINGA SOCOREX	29
JERINGA VETS	28

JUEGO DE RUEDAS PARA CAJA DE TRANSPORTE	217
JUEGO DIENTES DISCO ALUMINIO	112
JUEGO NUMEROS MARTILLO	20
JUEGO NUMEROS PARA MARCAR CON PINTURA	19
JUEGO NUMEROS TATUADOR	21
JUEGO PEINE Y CUCHILLA ESQUILADORAS VACUNO EQUINO	206-207
JUNTA PARA TAPA DE RECIPIENTE DE LECHE	81
JUNTA PARA VÁLVULA CUBO VERDE	70-76

K

KIT DURAPROD COCHE Y RED	142
--------------------------	-----

L

LÁMPARA PARA BOMBILLAS DE INFRARROJOS	144-145
LÁPIZ DE SOSA CÁUSTICA PARA DESCORNAR	98
LÁPIZ RAIDEX	18
LÁPIZ TOP MARKER	18
LAZO SUJECIÓN MORRO CERDOS	148
LECTOPLUS, LECTOR MICROCHIPS	2
LECTOR BIOCONTROL DE MICROCHIPS	3
LEGRA PARA CASCOS	115
LETRA MARTILLO	20
LETRA TATUADOR	21
LEVANTADOR DE GRANDES ANIMALES	67
LIMA ELÉCTRICA PARA DIENTES	146
LIMA PARA CASCOS	114
LIMITADOR DE ZONA PARA PERROS	215
LIMPIADOR DENTAL	203
LIMPIADOR Y DESINFECTANTE DEL CALZADO	104
LIQUIDO REACTIVO PARA TEST DE MAMITIS	90
LUZ DE LED PARA VARIO	231

M

MANGO CON PUNTA Y CEPILLO	120
MANGO DE ALUMINIO PARA HORCAS	163
MANGO DE BISTURI	153
MANGO DE LAVADO	219
MANGO DE MADERA PARA CEPILLOS Y RECOGEDORES	166
MANGO DE MADERA PARA HORCAS	162
MANGO DE MADERA PARA LIMPIADORES	162-166
MANGO SUJECIÓN SIRGA PARA DESCORNAR	98
MANOPLA PARA LIMPIEZA DE PEQUEÑOS ANIMALES	236
MANTA TÉRMICA	238
MAQUINA ELÉCTRICA PARA ARREGLO DE CASCOS	112
MARTILLO PERCUTOR TRUENER	202
MARTILLO TATUADOR DE ALUMINIO	20
MARTILLO TATUADOR DE HIERRO ZINCADO	20
MÁSCARA DE PROTECCIÓN DE MOSCAS PARA CABALLOS	125
MASCARILLA CLIMAX	138
MASCARILLA MULTIUSO 3M	138
MEDIDOR DRAMINSKI PARA HUMEDAD DE PAJA-HENO-ALFALFA	129
MEDIDOR DRAMINSKI PARA HUMEDAD DEL GRANO	129
MICROCHIP CILINDRO CRISTAL 2 X 12 mm.	2
MICROPLUS CON JERINGA INCORPORADA	2
MICROSCOPIO BINOCULAR	188
MICROTUBOS PARA RECOGIDA DE MUESTRAS	38
MOCHILA HENKE 2,5 LITROS	34
MORDEDOR PARA CERDOS	151
MOTOR HOT SHOT	142
MUELLE CIERRE TENSOR	58
MUELLE PARA TRABA EVITACOCES	101

N

NARIGUERA PARA SUJECIÓN VACUNO	96
NÚMERO MARTILLO	20
NÚMERO TATUADOR	21

O

OVOSCOPIO DE LUZ FRÍA	179
-----------------------	-----

P

P.G.A. PARA SUTURAS INTERNAS	190
PALA DE ACERO GALVANIZADO PARA PIENSOS	161
PALA DE ALUMINIO SIN MANGO	162
PALA DE PLÁSTICO CON MANGO DE MADERA	161
PALA DE PLÁSTICO PARA PEQUEÑOS ANIMALES	223
PALA DE PLÁSTICO PARA PIENSOS	161
PALA PARA ARENA DE GATOS	241
PALITOS MASTICABLES PARA PERROS	235
PANTALÓN PARA CIRUGIA	137
PANTALÓN PARA PERROS PROTECCIÓN DE MONTA	235
PAPEL INDICATIVO DE TEST DE MAMITIS	90
PAPEL PARA LIMPIEZA Y SECADO DE LA UBRE	85
PARQUE PARA GATOS	240
PASTA PARA DESCORNAR DR. NAYLOR	98
PASTILLA RAIDEX PARA ARNES	18
PASTILLA ESTANDAR PARA ARNÉS	18
PASTOR VETEUR A RED	43-44
PASTOR VETEUR BATERÍA DUAL	44-45
PASTOR VETEUR CON PLACA SOLAR	45
PASTOR VETEUR MIXT	42-45
PASTOR VETEUR RED DUAL	44
PEDILUVIO PARA TRATAMIENTO DE CASCOS	110
PEINE ESQUILADORA PRO	209
PEINE PARA ESQUILADORA OVINO	204
PEINE PARA PEQUEÑOS ANIMALES	236-237
PEINE PLASTICO PARA OSTER A5 - A6	210
PELOTA DE BEISBOL PARA PERROS	235
PEPSINA	188
PICA PARA TOMA DE TIERRA	50
PIEDRA PARA AFILAR HOCES Y GUADAÑAS	166
PIEDRA PARA AFILAR LEGRAS	114
PILA ALCALINA PARA PASTORES	46
PILA PARA EMPUJADORES ELECTRICOS	142
PINTURA OVI LAN	19
PINZA ADSON	200
PINZA ALLIS	199
PINZA CRILE	198
PINZA DE BABCOCK	195
PINZA DE BACKHAUS	201
PINZA DE CZERNY	195
PINZA DE DISECCIÓN	200-201
PINZA DE DISECCIÓN HAUPTNER	200-201
PINZA DE MAGIL	202
PINZA DE SCHAEDEL	201
PINZA DOYEN	198
PINZA FEILCHENFELD	200
PINZA FEILCHENFELD HAUPTNER	200
PINZA HARTMAN	202
PINZA MOSQUITO	199
PINZA MOSQUITO HAUPTNER	199
PINZA OCHSNER KOCHER	199
PINZA OCHSNER KOCHER HAUPTNER	198
PINZA PARA CERCADOS ELÉCTRICOS	54

PINZA PARA EXTRAER GARRATAPAS	233	RECINTO PARA PERROS	219
PINZA PARA INMOVILIZAR EL RABO DE LA VACA	100	RECIPIENTE PARA LECHE, 30 L.	81
PINZA PARA SUJECCIÓN DE PATAS	100	RECOGEDOR DE AGUA	166
PINZA PARA UTERO	195	RECOGEDOR HILOS - CUERDAS - CINTAS CERCADOS	55
PINZA PEAN	198	RED PARA PROTECCIÓN EN EL AUTOMOVIL	220
PINZA PEAN HAUPTNER	198	REDES PARA CERCADOS	52-53
PINZA ROCHESTER PEAN	198	REGULADOR SOLAR	46
PINZA ROCHESTER PEAN HAUPTNER	199	RETEN JERINGA ARDES	25
PINZA WEINGART	202	RETEN JERINGA VETEUR	25
PISTOLA PARA APLICACIÓN MICROCHIP	2	RETEN JERINGAS ECO	30
PISTOLA PARA BOVI-BOND - TECHNOVIT	106-107	ROLLO PARA ATRAPAR MOSCAS	169
PISTOLA PARA SACRIFICIO	105	ROSCA PARA SUJETAR TETINA	72
PLACA EN BLANCO MARTILLO	20	ROTULADOR ALLFLEX	11
PLACA EN BLANCO TATUADOR	21	ROTULADOR ARDES	9
PLACA OVINO PLÁSTICO	12		
PLACA PARA MICROSCOPIO	188		
PLACA PARA TRIQUINOSCOPIO	188		
PLACA SOLAR PARA PASTORES	44		
PLACA VACUNO PLASTICO	12		
PLANTILLAS BEKINA	165		
PLANTILLAS DUNLOP	164		
PLÁSTICO PARA PROLAPSO	79		
PLEXÍMETRO	201		
PLUVIÓMETRO	185		
PODALCREAM	110		
PODALGEL POLVO	110		
PORTA AGUJAS GILIES	193		
PORTA AGUJAS HEGAR	193		
PORTA AGUJAS MATHIEU	193		
PORTA AGUJAS MATHIEU HAUPTNER	193		
PORTA FRASCOS HENKE	32		
PORTA TUBOS PARA SANGRE	37		
PORTAOBJETOS DE VIDRIO	188		
POSTE DE PLÁSTICO PARA CERCADOS	51		
POTRO PARA SUJETAR LECHONES	147		
PRECINTO PREPLUS	13		
PROTECTOR DE MOSCAS PARA CABALLOS	125		
PROTECTOR DE PLÁSTICO PARA TETINAS	76		
PROTECTOR FRONTAL PARA COMEDERO-BEBEDERO	158		
PROTECTOR JERINGAS ECO MATIC	30		
PROTECTOR JERINGAS UNI MATIC	31		
PROTECTOR SUBIDAS DE TENSION ELÉCTRICA	54		
PSICOMETRO	185		
PULSERA NAILON PATAS	13		
PULSERA PLÁSTICO IDENTIFICACIÓN OVINO	13		
PULSERA PLÁSTICO IDENTIFICACIÓN VACUNO	13		

Q

QUATERMILKER	81
QUEMADOR A GAS PREVENTA PARA PELOS UBRE	86

R

RACOR PARA CIERRES CERCADOS	58
RACOR PARA CINTAS DE CERCADOS	57-60
RACOR PARA CUERDAS DE CERCADOS	57
RAMAL PARA CABEZADAS DE CABALLOS Y POTROS	124
RASCADOR DE PLÁSTICO	162
RASQUETA METÁLICA PARA CABALLOS	120
RASTRILLO PARA LIMPIEZA DE PEQUEÑOS ANIMALES	237
RECAMBIO RECOGEDOR	55
RECAMBIO TOALLAS 1.000 Unidades	85
RECINTO GALVANIZADO	183

S

SACABOCADO CORTE EXTERIOR	15
SACABOCADO CORTE INTERIOR	15
SACACUADRO DE ALZAS	177
SEDA PARA SUTURAS EXTERNAS	191
SEÑAL DE PELIGO PARA CERCADOS	55
SEPARADOR CAJAS TRANSPORTE PEQUEÑOS ANIMALES	216
SEPARADOR SEAN-MILLER	195
SEPARADOR WEITLANER	195
SET COMPLETO DE BRUZAS Y PEINES PARA CABALLOS	121
SET DE CUERDA ADHESIVA PARA MOSCAS	169
SET RECAMBIO JERINGAS VETS	28
SET TRES PIEZAS DE CORREAS PARA GATOS	240
SET TUBO DE GOMA CON ADAPTADOR	32
SILICONA EN GRASA	25
SILICONA LIQUIDA ARDES	25
SIRGA PARA DESCORNAR	98
SOMBREIRO CON VELO PROTECTOR	177
SONDA MEDIDOR PAJA Y HENO	129
SONDA METÁLICA ESOFÁGICA PARA IMANES	97
SONDA PARA BOTELLA CALOSTRO	79
SONDAS ESOFÁGICAS FLEXIBLES	118
SOPORTE PARA AISLADOR Y CIERRE	59
SOPORTE PARA BOTELLAS CORDEROS Y TERNEROS	72-73-78
SOPORTE PARA PIEDRAS MINERALES	158
SOSTEN PARA UBRE DE VACAS	86
SPLAYLEGSTOP - CORRECTOR PATAS CAIDAS LECHONES	148
SPRAY ANTI-CANIBALISMO	150
SPRAY BOARMATE PARA ACTIVAR LA MONTA	150
SPRAY MARPLUS	17
SPRAY PARA CASCOS	111
SPRAY PARA EL OLOR	221
SPRAY PARA EVITAR MICCIONES DE LOS PERROS	221
SPRAY RAIDEX	16
SPRAY VETS	17
SUPLEMENTO DE CALCIO	87

T

TACO DE GOMA PARA CASCOS	106-107
TACO DE GOMA PARA TRABA EVITACOCES	101
TACO DE MADERA PARA CASCOS	106-107
TAILTRIMMER II	101
TAPA CON CONEXIÓN PARA RECIPIENTE DE LECHE	81
TAPA PARA CUBOS TETONES VERDES	70-76
TAPON CON TETINA BOTELLA SPEEDY FEEDER	73
TAPON PARA BOTELLAS ECO MATIC	30
TATUADOR ARTICULADO POLIVALENTE	21

TATUADOR FIJO HAUPTNER	21
TECHNOBASE 8000 PARA CASCOS	108
TECHNOVIT PARA CASCOS	107-108
TENAZA ALLFLEX	11
TENAZA ANILLOS MORRO CERDOS	149
TENAZA ANILLOS NASALES VACUNO	96
TENAZA CON DIENTES PARA CASCOS	114
TENAZA CORPLUS	4
TENAZA ES PLUS	5
TENAZA GRAPAS MORRO CERDOS	149
TENAZA HAUPTNER PARA ANIMALES LABORATORIO	14
TENAZA MULTIPLUS	9
TENAZA PARA ARREGLAR CASCOS	113
TENAZA PARA COLOCACIÓN DE ANTITETAS METÁLICAS	94
TENAZA TRANSPLUS	6
TENSOR PARA CINTAS DE CERCADOS	57
TERMÓMETRO CLÍNICO	186
TERMÓMETRO CLÍNICO DIGITAL	186
TERMÓMETRO DE INFRARROJO	186
TERMÓMETRO DIGITAL PARA CARNE	187
TERMÓMETRO DIGITAL PARA TEMPERATURA AMBIENTE	185
TERMÓMETRO DIGITAL PARA VINO	187
TERMÓMETRO PARA INCUBADORAS	180
TERMÓMETRO PARA LA TEMPERATURA DE LA LECHE	187
TERMÓMETRO PARA TEMPERATURA AMBIENTE	184
TERMÓMETRO TEMPERATURA DE LA TIERRA	187
TERMOSTATO PARA INCUBADORA	180
TETINA FLOTANTE PARA TERNEROS	71
TETINA PARA CORDEROS	77-78-79
TETINA PARA TERNEROS	71-72-73
TJERA CIRUGIA HAUPTNER	196
TJERA CIRUGÍA	196
TJERA IRIS	197
TJERA JESCO CURVA	197
TJERA LISTER CURVA	197
TJERA MANUAL PARA ESQUILAR	213
TJERA MAYO STILLE	196
TJERA METZENBRAUM	196
TJERA PARA CASCOS DE OVEJAS	113
TJERA PARA MARCAR GANADO	15
TJERA PARA PUNTOS	197
TJERA QUITAGRAPAS	191
TINTA TATUAR ALIMENTARIA VETEUR	20
TINTA TATUAR BOTE 600 gr.	21
TINTA TATUAR LÍQUIDA	20
TINTA TATUAR ROLL-ON	21
TINTA TATUAR SPRAY	21
TINTA TATUAR TUBO 60 gr.	21
TIZA DE CERA RAIDEX	19
TOALLA PARA LIMPIEZA DE LA UBRE	85
TOLVA PARA CERDOS	157
TOLVA PARA PERROS	222
TRABA EVITACOCES	101
TRABÓN PARA SUJECIÓN DE PATAS	100
TRACTORCAM	128
TRAILERCAM - VIDEO CÁMARA TRASPORTE DE CABALLOS	128
TRAMPA PARA CAPTURAR ANIMALES VIVOS	171
TRAMPA PARA ROEDORES	170-171
TROCAR METÁLICO	118
TROCAR VETEUR DE PLÁSTICO MODELO BUFF	118
TUBO BD VACUTAINER	36
TUBO BD VACUTAINER PARA CAMPAÑA GANADERA	37
TUBO DE ASCENSION METAL 21 CM.	33
TUBO DE GOMA LATEX 1 m.	32
TUBO VACUETTE PARA CAMPAÑA GANADERA	37

U

UNGÜENTO VETEUR MINT PARA UBRES DE VACAS	84
--	----

V

VAINA PARA INSEMINAR	133
VÁLVULA METAL PARA CORDEROS	76
VÁLVULA PARA ESTANQUES	155
VÁLVULA PLÁSTICO PARA CUBOS DE CORDEROS Y TERNEROS	70-76
VELCRO SUJECIÓN PATAS CERDOS	148
VENDA ANTISÉPTICA PARA UBRE DE VACA	84
VENDA CAMBRIC	117
VENDA ELÁSTICA Y NO ELÁSTICA	117
VENDA HIDRÓFILA	117
VENDA PARA CASCOS	111
VENDA VETEUR FLEX ADHESIVA Y FLEXIBLE	116
VENDA VETEUR PLAST ADHESIVAS	116
VENDA VET-FLEX ADHESIVA Y FLEXIBLE	116
VOLTEADOR AUTOMÁTICO PARA INCUBADORAS	180

W

W.C. PARA GATOS	241
-----------------	-----

CONDICIONES GENERALES DE VENTA

1. El pago del importe de las compras efectuadas tendrá un vencimiento de 30 días a partir de la fecha del albarán de envío.
2. Nuestros productos se entienden situados en nuestro almacén. Las mercancías viajarán por cuenta y riesgo del comprador. Los gastos originados por el transporte serán incluidos en factura.
3. El envío de los productos será en la forma acostumbrada por nosotros, de no habernos notificado el comprador, con la debida antelación, instrucciones distintas y precisas al respecto.
4. Nos reservamos el derecho de posponer entregas o considerar cancelada total o parcialmente la parte no ejecutada del pedido, cuando el comprador haya dejado de cumplir con cualquiera de las obligaciones impuestas por estas condiciones de venta y también cuando por razones de fuerza mayor previsibles o imprevisibles, bien haya ocurrido ésta en relación a nuestro almacén o con cualquiera de nuestros proveedores, nos vemos impedidos de cumplir total o parcialmente las obligaciones estipuladas en estas condiciones de venta.
5. Nos comprometemos única y exclusivamente a la reposición del material que pudiera mostrarse defectuoso a la recepción de éste, no aceptando ninguna devolución de la mercancía transcurridos quince días de la fecha de envío y sin que previamente haya sido comprobada y aceptada por nuestro personal.
6. El vendedor no será responsable de las lesiones, pérdidas o daños derivados del uso del producto.
7. El hecho de la recepción de la mercancía por el comprador supone que éste la ha examinado y la encuentra conforme.
8. Debido a los gastos mínimos de facturación y manipulación de las mercancías, no podemos servir pedidos inferiores a 100 Euros.
9. INSVET, S.A., se ha reservado el derecho a anular o modificar total o parcialmente este catálogo incluyendo los precios sin previo aviso, así como la variación o supresión de cualquiera de los artículos, no haciéndose responsable de los daños que pudiera ocasionar.
10. Nuestros contratos se regirán exclusivamente por las leyes vigentes en España.



RAIDEX

MARPLUS



VETEUR



HAUPTNER

KRUUSE



HOT-SHOT



Bovi-Bond
The 30 Second Block Adhesive

3M



Laat



VACUETTE





Ctra. Alta, 43 - 22535 ESPLÚS - Huesca (ESPAÑA)

Tel.: 974 435 057 - Fax: 974 435 336

 619 075 182

info@insvet.com

www.insvet.com